

HARRISON II

12/24 V



Manuel d'utilisation / Owner's manual
Manual del usuario / Instrukcja obsługi

PRESIDENT

Votre PRESIDENT HARRISON II en un coup d'œil

Un vistazo a vuestro PRESIDENT HARRISON II

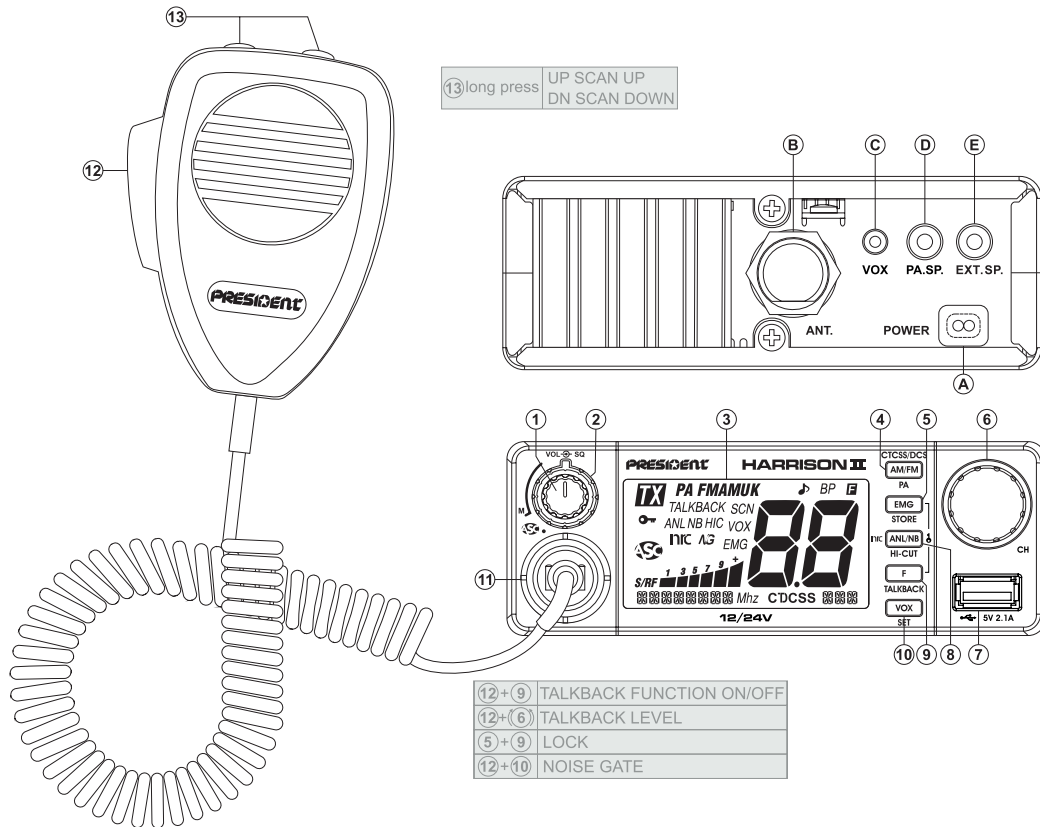

Your PRESIDENT HARRISON II at a glance

Twój PRESIDENT HARRISON II

SOMMAIRE

Français

INSTALLATION	5
UTILISATION	7
FONCTION À L'ALLUMAGE DU POSTE	11
FONCTION AVEC LA PÉDALE D'ÉMISSION PTT	11
MENUS	11
CARACTÉRISTIQUES TECHNIQUES.....	16
GUIDE DE DÉPANNAGE.....	17
COMMENT ÉMETTRE OU RECEVOIR UN MESSAGE	17
GLOSSAIRE	17
CONDITIONS GÉNÉRALES DE GARANTIE	20
DÉCLARATION DE CONFORMITÉ EU SIMPLIFIÉE.....	19
TABLEAUX DES FRÉQUENCES.....	70 ~ 72
NORMES - F.....	74

SUMMARY

English

INSTALLATION	39
HOW TO USE YOUR TRANSCEIVER.....	41
FUNCTION TURNING ON THE UNIT.....	44
FUNCTION WITH THE PTT SWITCH	45
MENU	45
TECHNICAL CHARACTERISTICS.....	50
TROUBLE SHOOTING.....	50
HOW TO TRANSMIT OR RECEIVE A MESSAGE	50
GLOSSARY.....	51
SIMPLIFIED EU DECLARATION OF CONFORMITY	52
GENERAL WARRANTY CONDITIONS.....	53
FREQUENCY TABLES.....	70 ~ 72
NORMS - F.....	74

SUMARIO

Español

INSTALACIÓN	22
UTILIZACIÓN	24
FUNCIONES AL ENCENDER LA EMISORA.....	28
FUNCIÓN CON LA PALANCA DE EMISIÓN PTT.....	28
MENÚS	29
CARACTERÍSTICAS TÉCNICAS.....	34
GUÍA DE PROBLEMAS.....	34
COMO EMITIR O RECIBIR UN MENSAJE	34
LÉXICO.....	35
CONDICIONES GENERALES DE GARANTÍA	37
DECLARACIÓN DE CONFORMIDAD EU SIMPLIFICADA	36
TABLAS DE FRECUENCIAS.....	70 ~ 72
NORMAS - F.....	74

SPIS TREŚCI

Polski

INSTALACJA	55
UŻYWANIE CB RADIA.....	57
FUNKCJE WŁĄCZAJĄCE URZĄDZENIE.....	61
FUNKCJE Z PRZEŁĄCZNIKIEM PTT.....	61
MENU	61
CHARAKTERYSTYKA TECHNICZNA	66
ROZWIĄZYWANIE PROBLEMÓW.....	66
JAK PRZESYŁAĆ LUB ODBIERAĆ WIADOMOŚĆ.....	67
SŁOWNICZEK.....	67
UPROSZCZONA DEKLARACJA ZGODNOŚCI UE.....	68
OGÓLNE WARUNKI GWARANCJI.....	69
TABELA CZĘSTOTLIWOŚCI	70 ~ 72
NORMY - F.....	74

ATTENTION !

*Avant toute utilisation, prenez garde de ne jamais émettre sans avoir branché l'antenne (connecteur **B** situé sur la face arrière de l'appareil), ni réglé le TOS (Taux d'Ondes Stationnaires)! Sinon, vous risquez de détruire l'amplificateur de puissance, ce qui n'est pas couvert par la garantie.*

APPAREIL MULTI-NORMES !

*Voir «F» page 11 et tableau des **Configurations** page 74.*

La garantie de ce poste est valable uniquement dans le pays d'achat.

Bienvenue dans le monde des émetteurs-récepteurs CB de la dernière génération. Cette nouvelle gamme de postes vous permet d'accéder à la communication électronique la plus performante. Grâce à l'utilisation de technologies de pointe garantissant des qualités sans précédent, votre PRESIDENT HARRISON II est un nouveau jalon dans la convivialité et la solution par excellence pour le pro de la CB le plus exigeant. Pour tirer le meilleur parti de toutes ses possibilités, nous vous conseillons de lire attentivement ce mode d'emploi avant d'installer et d'utiliser votre PRESIDENT HARRISON II.

A) INSTALLATION

1) CHOIX DE L'EMPLACEMENT ET MONTAGE DU POSTE MOBILE

- Choisir l'emplacement ventilé et le plus approprié pour une utilisation simple et pratique de votre poste mobile.
- Veiller à ce qu'il ne gêne pas le conducteur ni les passagers du véhicule.
- Prévoir le passage et la protection des différents câbles (alimentation, antenne, accessoires...) afin qu'ils ne viennent en aucun cas perturber la conduite du véhicule.
- Utiliser pour le montage le berceau (1) livré avec l'appareil, le fixer solidement à l'aide des vis auto taraudeuses (2) fournies (diamètre de perçage 3,2 mm). Prendre garde à ne pas endommager le système électrique du véhicule lors du perçage du tableau de bord.
- Lors du montage, ne pas oublier d'insérer les rondelles de caoutchouc (3) entre le poste et son support. Celles-ci jouent en effet un rôle «d'amortisseur» et permettent une orientation et un serrage en douceur du poste.
- Choisir un emplacement pour le support du microphone et prévoir le passage de son cordon.

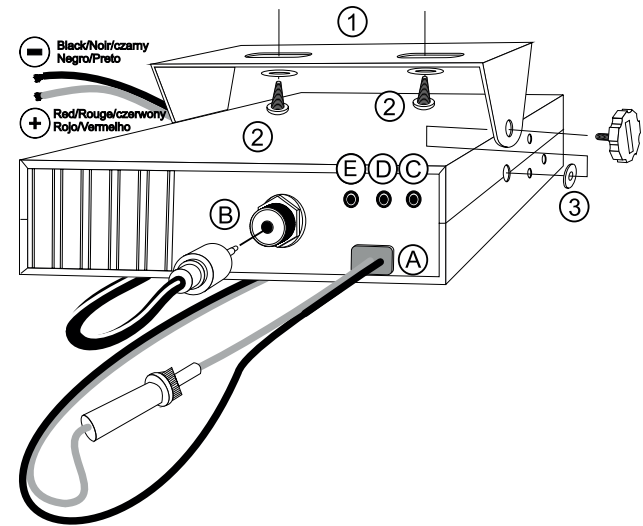
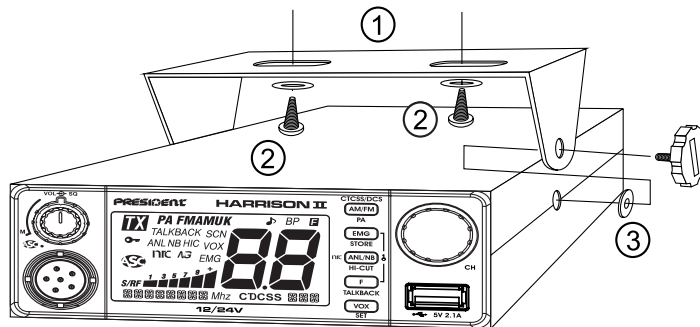

- NOTA :** Votre poste mobile possédant une prise microphone en façade peut être encastré dans le tableau de bord. Dans ce cas, il est recommandé d'y adjoindre un haut-parleur externe pour une meilleure écoute des communications (connecteur EXP SP situé sur la face arrière de l'appareil : C). Renseignez-vous auprès de votre revendeur le plus proche pour le montage sur votre appareil.

2) INSTALLATION DE L'ANTENNE

a) Choix de l'antenne

- En CB, plus une antenne est grande, meilleur est son rendement. Votre Point Conseil saura orienter votre choix.

b) Antenne mobile

- Il faut l'installer à un endroit du véhicule où il y a un maximum de surface métallique (plan de masse), en s'éloignant des montants du pare-brise et de la lunette arrière.
- Dans le cas où une antenne radiotéléphone est déjà installée, l'antenne doit être au-dessus de celle-ci.

- Il existe 2 types d'antennes : les pré réglées et les réglables. Les pré réglées s'utilisent de préférence avec un bon plan de masse (pavillon de toit ou malle arrière) et les réglables offrant une plage d'utilisation beaucoup plus large permettent de tirer parti de plans de masse moins importants (voir § **RÉGLAGE DU TOS** ci-dessous).
- Pour une antenne à fixation par perçage, il est nécessaire d'avoir un excellent contact antenne/plan de masse; pour cela, gratter légèrement la tôle au niveau de la vis et de l'étoile de serrage.
- Lors du passage du câble coaxial, veiller à ne pas le pincer ou l'écraser (risque de rupture et/ou de court-circuit).
- Brancher l'antenne (**B**).

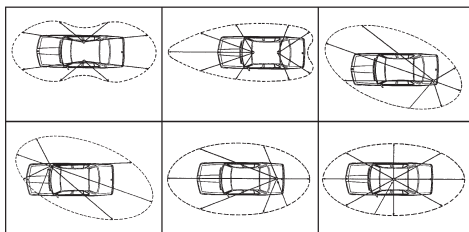

Lobe de Rayonnement

c) Antenne fixe

- Veiller à ce qu'elle soit dégagée au maximum. En cas de fixation sur un mât, il faudra éventuellement haubaner conformément aux normes en vigueur (se renseigner auprès d'un professionnel). Les antennes et accessoires PRESIDENT sont spécialement conçus pour un rendement optimal de chaque appareil.

3) CONNEXION DE L'ALIMENTATION

Votre PRESIDENT HARRISON II est muni d'une protection contre les inversions de polarité. Néanmoins, avant tout branchement, vérifiez vos connexions. Votre poste doit être alimenté par une source de courant continu de 12 ou 24 Volts (**A**). À l'heure actuelle, la plupart des voitures et des camions fonctionnent avec une mise à la masse négative. On peut s'en assurer en vérifiant que la borne (-) de la batterie soit bien connectée au bloc moteur ou au châssis. Dans le cas contraire, consultez votre revendeur.

- a) Assurez-vous que l'alimentation soit bien de 12 ou 24 Volts.
- b) Repérez les bornes (+) et (-) de la batterie (+ = rouge, - = noir). Dans le cas où il serait nécessaire de rallonger le cordon d'alimentation, utilisez un câble de section équivalente ou supérieure.

- c) Il est nécessaire de se connecter sur un (+) et un (-) permanents. Nous vous conseillons donc de brancher directement le cordon d'alimentation sur la batterie (le branchement sur le cordon de l'autoradio ou sur d'autres parties du circuit électrique pouvant dans certains cas favoriser la réception de signaux parasites).
- d) Branchez le fil rouge (+) à la borne positive de la batterie et le fil noir (-) à la borne négative de la batterie.
- e) Branchez le cordon d'alimentation au poste.

ATTENTION : Ne jamais remplacer le fusible d'origine par un modèle d'une valeur différente !

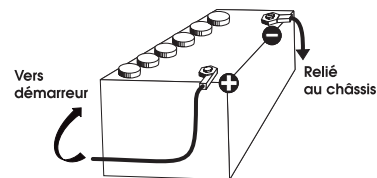

4) OPÉRATIONS DE BASE À EFFECTUER AVANT LA PREMIÈRE UTILISATION, SANS PASSER EN ÉMISSION (sans appuyer sur la pédale du microphone)

- a) Brancher le microphone.
- b) Vérifier le branchement de l'antenne.
- c) Mise en marche de l'appareil : tourner le bouton **VOL** (1) dans le sens des aiguilles d'une montre.
- d) Tourner le bouton du squelch **SQ** (2) au minimum, en position **M**.
- e) Régler volume à un niveau convenable.
- f) Amener le poste sur le canal 20 à l'aide du bouton rotatif **CH** (6) ou des touches **UP/DN** (13) du microphone.

5) RÉGLAGE DU TOS (Taux d'ondes stationnaires)

ATTENTION : Opération à effectuer impérativement lors de la première utilisation de l'appareil ou lors d'un changement d'antenne. Ce réglage doit être fait dans un endroit dégagé, à l'air libre.

* Réglage avec le TOS-mètre intégré

Voir la fonction **AJUSTEMENT DU TOS** page 14.



* Réglage avec TOS-mètre externe (type TOS-1 PRESIDENT)

a) Branchement du Tos-mètre :

- Brancher le Tos-mètre entre le poste et l'antenne, le plus près possible du poste (utilisez pour cela un câble de 40 cm maximum type CA-2C PRESIDENT).

b) Réglage du Tos :

- Amener le poste sur le canal 20 en AM.
- Positionner le commutateur du Tos-mètre en position **FWD** (calibrage).
- Appuyer sur la pédale **PTT (12)** pour passer en émission.
- Amener l'aiguille sur l'index ▼ à l'aide du bouton de calibrage.
- Basculer le commutateur en position **REF** (lecture de la valeur du TOS). La valeur lue sur le vu-mètre doit être très proche de 1. Dans le cas contraire, rajuster votre antenne jusqu'à obtention d'une valeur aussi proche que possible de 1 (une valeur de TOS comprise entre 1 et 1,8 est acceptable).
- Il est nécessaire de recalibrer le Tos-mètre, entre chaque opération de réglage de l'antenne.

Remarque : Afin d'éviter les pertes et atténuations dans les câbles de connexion entre la radio et ses accessoires, **PRESIDENT** recommande une longueur de câble inférieure à 3 m.

Maintenant, votre poste est prêt à fonctionner.

B) UTILISATION

1) MARCHÉ/ARRÊT ~ VOLUME

Pour **allumer** votre poste : tourner le bouton **VOL (1)** dans le sens des aiguilles d'une montre. Si la fonction **BIP DE TOUCHES** est active (voir menu **BIP DE TOUCHES** page 12), un bip sonore est émis. Votre radio est allumée.

L'afficheur montre brièvement la bande de fréquence en cours (voir § **SÉLECTION DE LA BANDE DE FRÉQUENCES** page 11) et le type de microphone utilisé (consulter le menu **TYPE DE MICROPHONE** page 14).

Pour **éteindre** votre poste : tourner le bouton **VOL (1)** dans le sens inverse des aiguilles d'une montre jusqu'au clic d'arrêt. Votre radio est éteinte.

Pour **augmenter** le volume sonore, tourner le bouton **VOL (1)** dans le sens des aiguilles d'une montre. Pour **diminuer** le volume, tourner le bouton dans le sens inverse des aiguilles d'une montre.



2) ASC (Automatic Squelch Control) / SQUELCH

Cette fonction permet de **supprimer** les bruits de fond indésirables en l'absence de communication. Le squelch ne joue ni sur le volume sonore ni sur la puissance d'émission, mais il permet d'améliorer considérablement le confort d'écoute.

a) ASC : SQUELCH À RÉGLAGE AUTOMATIQUE

Brevet mondial, exclusivité PRESIDENT

Tourner le bouton **SQ (2)** dans le sens contraire des aiguilles d'une montre en

position **ASC**.  apparaît sur l'afficheur. Aucun réglage manuel répétitif et optimisation permanente entre la sensibilité et le confort d'écoute lorsque l'**ASC** est actif. Cette fonction peut être désactivée par rotation du bouton dans le sens des aiguilles d'une montre. Dans ce cas le réglage du squelch redevient manuel.  disparaît de l'afficheur.



b) SQUELCH MANUEL

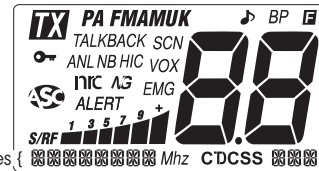

Tourner le bouton **SQ (2)** dans le sens des aiguilles d'une montre jusqu'au point exact où tout bruit de fond disparaît. C'est un réglage à effectuer avec précision, car mis en position maximum (dans le sens des aiguilles d'une montre), seuls les signaux les plus forts peuvent être perçus.

3) AFFICHEUR LCD



Partie des messages {

	Indique l'émission
PA	Mode PA (Public Address) sélectionné
AM	Mode AM sélectionné
FM	Mode FM sélectionné
UK	Mode FM sélectionné (configuration U/ENG uniquement)
SCN	Fonction SCAN activée
VOX	Fonction VOX activée
EMG	Canal prioritaire (1 ou 2) activé
	Automatic Squelch Control activé
	Fonction LOCK activée
ANL	Filtre ANL activé
NB	Filtre NB activé
HIC	Filtre HI-CUT activé
AG	Filtre Noise Gate activé

NRC	_filtre nrc activé
TALKBACK	Fonction TALKBACK activée
	Fonction ROGER BEEP activée
BP	Fonction BIP DE TOUCHES activée
F	Mode MENU activé
CTCSS	Une tonalité CTCSS est utilisée dans le canal actif
DCS	Un code DCS est utilisé dans le canal actif
	Le canal est stocké dans la mémoire scan skip
	Indique la tonalité ou le code utilisé
	Indique le canal actif
	Indique la puissance d'émission ou de réception
	Indique la fréquence, le menu ou le message

4) AM/FM ~ PA ~ CTCSS/DCS

AM/FM (pression brève)

Appuyez sur la touche **AM/FM (4)** pour **sélectionner** le mode de modulation: AM, FM. Le mode sélectionné s'affiche sur l'écran LCD.

Votre mode de modulation doit correspondre à celui de votre interlocuteur.

- **Modulation de Fréquence / FM** : Communication rapprochée sur terrain plat et dégagé.
- **Modulation d'Amplitude / AM** : Communication sur terrain avec reliefs et obstacles sur moyenne distance (mode le plus utilisé).

En configuration U uniquement: le bouton **AM/FM (4)** permet de **sélectionner** la bande de fréquence **ENG** ou **CEPT**. **"UK"** s'affiche lorsque la bande de fréquence **ENG** est sélectionnée. Lorsque la bande de fréquence **CEPT** est sélectionnée, **"UK"** disparaît de l'afficheur (voir tableau page 70).

PA (pression longue)

Un haut-parleur de sonorisation extérieure peut être connecté sur le poste par une prise jack située sur le panneau arrière **PA.SP. (D)**. Tourner le bouton **VOL (1)** pour ajuster le volume du **PA**.

Appuyer sur la touche **AM/FM (4)** durant 1 seconde pour **alterner** entre le mode **CB** et le mode **PA**.

Pour plus de détails sur le fonctionnement en mode **PA**, consulter le menu **RÉGLAGE DU PA** page 13.

CTCSS/DCS

Par souci de simplicité, nous parlerons dans ce manuel, de **Code** pour indiquer à la fois une tonalité CTCSS et un code DCS, de **GENRE** pour indiquer le genre de code (CTCSS, DCS ou OFF = pas de code). **TYPE** indique s'il s'agit d'une transmission TX ou d'une réception RX et **MODE** spécifie le mode de fonctionnement, **Id** identique ou **dF** différent.

Consulter le menu **CODE SET** page 15.

Voir la liste des codes page 73.

Remarque: les codes ne peuvent être utilisés qu'en **FM**. Chaque canal peut avoir son propre code.

- Appuyez sur la touche **F (9)**. **F** apparaît dans l'afficheur.
- Appuyez sur la touche **AM/FM (4)** pour **activer/désactiver** le **CTCSS/DCS**.

Activation

Si un code CTCSS/DCS a été mémorisé, il devient actif, son icône «**CTCSS**» ou «**DCS**» s'affiche à l'écran.

Dans le MODE **Id**, si aucun code CTCSS/DCS n'a été mémorisé, l'appareil émet un bip d'erreur. Aller dans le menu **CODE SET** pour mémoriser un code CTCSS/DCS.

Dans le MODE **dF**, si aucun code CTCSS/DCS n'a été mémorisé ni en TYPE TX ni en TYPE RX, l'appareil émet un bip d'erreur. Aller dans le menu **CODE SET** pour mémoriser les codes CTCSS/DCS.

Désactivation

Si un code CTCSS/DCS a été mémorisé et que «**CTCSS**» ou «**DCS**» est affiché à l'écran, un appui court sur la touche **AM/FM (4)** après la touche **F (9)** **désactive** le code mémorisé, «**CTCSS**» ou «**DCS**» disparaît, un bip de désactivation est émis. Le code CTCSS/DCS mémorisé est conservé en mémoire mais ne fonctionne plus.

5) CANAUX PRIORITAIRES ~ RÉGLAGES DES CANAUX PRIORITAIRES

CANAUX PRIORITAIRES (pression brève)

Les canaux prioritaires seront automatiquement **sélectionnés** en appuyant sur la touche **EMG (5)**. Premier appui : le canal prioritaire **1** est sélectionné. Deuxième appui : le canal prioritaire **2** est sélectionné. Troisième appui :

retour au canal initial. Le symbole «EMG» apparaît sur l’afficheur lorsque le canal d’urgence est actif.

Voir le tableau page 74 pour les canaux prioritaires par défaut.

RÉGLAGES DES CANAUX PRIORITAIRES

Les canaux prioritaires peuvent être *définis* par l’utilisateur (le mode de modulation et le canal).

EMG 1

1. À l’aide du bouton rotatif **CH (6)**, *sélectionner* un canal autre qu’un canal prioritaire. «EMG» ne doit pas apparaître dans l’afficheur.
2. Appuyer sur la touche **AM/FM (4)** pour sélectionner le mode de modulation du nouveau canal prioritaire, AM ou FM.
3. Appuyer longuement sur la touche **EMG (5)**. **E** apparaît et «EMG» clignote dans l’afficheur. Le message indique EMG1 SET.
4. Appuyer sur la pédale **PTT (12)** ou **F (9)** pour *valider* et *sortir*. Si la fonction **BIP DE TOUCHES** est active, un long bip est émis pour confirmer le succès de l’opération (voir le § **BIP DE TOUCHES** page 12).
5. Si aucune touche n’est pressée durant 10 secondes, le poste *sort* automatiquement du **RÉGLAGE DES CANAUX PRIORITAIRES** sans enregistrer.

EMG 2

1. À l’aide du bouton rotatif **CH (6)**, *sélectionner* un canal autre qu’un canal prioritaire.
2. Appuyer sur la touche **AM/FM (4)** pour *sélectionner* le mode de modulation du nouveau canal prioritaire, AM ou FM.
3. Appuyer longuement sur la touche **EMG (5)**. **E** apparaît et «EMG» clignote dans l’afficheur. Le message indique EMG2 SET.
4. Tourner le bouton rotatif **CH (6)** ou utiliser les touches **UP/DN (13)** du microphone pour *sélectionner* le canal prioritaire 2. Le message indique EMG2 SET.
5. Appuyer sur la pédale **PTT (12)** ou **F (9)** pour *valider* et *sortir*. Si la fonction **BIP DE TOUCHES** est active, un long bip est émis pour confirmer le succès de l’opération (voir le § **BIP DE TOUCHES** page 12).
6. Si aucune touche n’est pressée durant 5 secondes, le poste *sort* automatiquement du **RÉGLAGE DES CANAUX PRIORITAIRES** sans enregistrer.

6) BOUTON ROTATIF DE MONTÉE ET DESCENTE DES CANAUX

Tourner le bouton rotatif **CH (6)** pour *modifier* le canal. Tourner dans le sens des aiguilles d’une montre pour *augmenter* d’un canal et dans le sens inverse des aiguilles d’une montre pour *diminuer* d’un canal.

Voir le § **TOUCHES UP/DN DU MICROPHONE** page 10.

7) PRISE DE CHARGE USB

La prise **USB (7)** permet de *recharger* un smartphone, une tablette ou tout autre appareil rechargeable 5 V - 2,1 A.

8) ANL/NB ~ HI-CUT ~ NRC

ANL/NB (pression brève)

Appuyez brièvement sur la touche **ANL/NB (8)** pour *activer/désactiver* les filtres dans cet ordre:

→ ANL → NB → ANL + NB → Off →

Le filtre activé s’affiche à l’écran.

ANL - Automatic Noise Limiter: Ce filtre permet de réduire les bruits de fond et certaines interférences de réception.

NB - Noise Blanker: Ce filtre permet de réduire le bruit de fond et certaines interférences de réception.

Le filtre **ANL** ne fonctionne qu’en mode **AM**.

HI-CUT (pression longue)

Appuyez longuement sur la touche **HI-CUT (8)** pour *activer/désactiver* le filtre **HI-CUT**. «HIC» apparaît sur l’affichage lorsque le filtre est actif.

Hi-Cut: élimine les interférences haute fréquence. Doit être utilisé conformément aux conditions de réception.

NRC

Ce filtre commutable permet d’améliorer le mode de réception et d’émission.

- Appuyez sur la touche **F (9)**. **E** apparaît dans l’afficheur.
 - Appuyez sur la touche **NRC (8)** pour *activer/désactiver* le **NRC**. Si une valeur R ou T autre que **U** a été mémorisée (consulter le menu **NRC SET** page 14), sinon l’afficheur indique NRC SET.
- Lorsque le **NRC** est actif, «NRC» apparaît sur l’écran LCD.

9) F ~ SKIP ~ MENU

F (pression brève)

Permet de *définir/valider* certaines fonctions (voir par exemple le § **AJUSTEMENT DU VOX** au-dessous). Cette touche utilisée seule n’a aucune utilité.

Voir § **SÉLECTION DE LA BANDE DES FRÉQUENCES** page 11.

Voir § **TALKBACK** page 11.

SKIP (pression longue uniquement lorsque la fonction **SCAN** est activée)

Cette fonction vous permet d'**ignorer** un canal trouvé par la fonction **SCAN**. Lorsque le balayage s'arrête sur un canal indésirable, maintenez enfoncée la touche **F (9)** pendant 1 seconde pour **enregistrer** ce canal dans la **mémoire SCAN SKIP**. Un beep est émis, il ne sera désormais plus scanné. Voir le § **SCAN** page 10.

Consulter le menu **SCAN SKIP** à la page 13 et le menu **REINITIALISATION** à la page 16.

MENU (pression brève + pression longue)

Appuyer une première fois brièvement sur la touche **F (9)**. **■** apparaît dans l'afficheur. Appuyer une seconde fois durant 1 seconde sur cette même touche pour **entrer** dans les **MENUS**.

Voir § **MENUS** page 11.

10) VOX ~ AJUSTEMENT DU VOX

VOX (pression brève)

La fonction **VOX** permet de **transmettre** en parlant dans le microphone d'origine (ou dans le microphone vox optionnel) sans appuyer sur la pédale **PTT (12)**. L'utilisation d'un microphone vox optionnel connecté à l'arrière du poste - prise **VOX (C)** - **désactive** le microphone d'origine. Appuyer sur la touche **VOX (10)** afin d'**activer** la fonction **VOX**. «**VOX**» s'affiche. Appuyer à nouveau sur la touche **VOX (10)** pour **désactiver** la fonction **VOX**. «**VOX**» disparaît de l'afficheur.

AJUSTEMENT DU VOX (pression longue)

- Appuyer longuement sur la touche **VOX (10)** pour **entrer** dans le mode **AJUSTEMENT DU VOX**. «**VOX**» clignote, le paramètre actif ainsi que sa valeur apparaissent dans l'afficheur. Trois paramètres permettent d'ajuster le **VOX** : La Sensibilité : **SET**, **L**, l'Anti-Vox : **SET**, **R** et la Temporisation : **SET**, **t**.
- 2a. Tourner le bouton rotatif **CH (6)** ou utiliser les touches **UP/DN (13)** du microphone pour **modifier** la valeur du paramètre affiché, puis appuyer sur la touche **F (9)** pour **afficher** le paramètre suivant ou...
- 2b. Appuyer d'abord sur la touche **F (9)** pour **afficher** un autre paramètre, puis tourner le bouton rotatif **CH (6)** ou utiliser les touches **UP/DN (13)** du microphone pour **modifier** la valeur du paramètre affiché.
- Une fois tous les ajustements effectués, appuyer sur la pédale **PTT (12)** pour **valider** et **sortir**. Si la fonction **BIP DE TOUCHES** est active, un long bip est émis pour confirmer le succès de l'opération (voir le § **BIP DE TOUCHES** page 12).
- Si aucune touche n'est pressée durant 10 secondes, le poste **sort** automatiquement du mode **AJUSTEMENT DU VOX** sans **enregistrer**.

- **Sensibilité** **SET**, **L** : permet de régler la sensibilité du microphone (original ou vox optionnel) pour une qualité de transmission optimum. Niveau réglable de **1** (niveau haut) à **9** (niveau bas). Valeur par défaut : **5**.
- **Anti-Vox** **SET**, **R** : permet d'empêcher l'émission générée par les bruits ambiants. Niveau réglable : **RF** (émet en fonction du niveau du squelch) et de **1** (sans anti-vox) à **9** (niveau bas). Valeur par défaut : **RF**.
- **Temporisation** **SET**, **t** : permet d'éviter la coupure «brutale» de la transmission en rajoutant une temporisation à la fin de la parole. Niveau réglable de **1** (délai court) à **9** (délai long). Valeur par défaut : **1**.

L'**AJUSTEMENT DU VOX** n'active pas automatiquement la fonction **VOX**.

11) PRISE Microphone 6 BROCHES

Elle se situe en façade de votre appareil et facilite ainsi son intégration dans le tableau de bord de votre véhicule.

Voir le schéma câblage page 73.

12) PÉDALE D'ÉMISSION PTT (Push To Talk)

Bouton d'émission, appuyer pour **parler**. **TX** s'affiche. Relâcher pour **recevoir** un message, **TX** disparaît de l'afficheur.

TOT (Time Out Timer)

Si l'émission, avec la pédale **PTT (12)** ou fonction **VOX**, dure plus de 3 minutes, l'afficheur clignote et l'émission **se termine**. Un bip est émis jusqu'à ce que la touche **PTT (12)** soit relâchée.

13) TOUCHES UP/DN DU MICROPHONE ~ SCAN

TOUCHES UP/DN DU MICROPHONE (pression brève)

Utiliser les touches **UP** ou **DN (13)** pour **modifier** les canaux. **UP** pour **augmenter** et **DN** pour **diminuer** d'un canal.

Voir le § **BOUTON ROTATIF DE MONTÉE ET DESCENTE DES CANAUX** page 9.

SCAN (pression très longue)

Appuyer et maintenir appuyer une des touches **UP** ou **DN (13)** du microphone durant ± 7 secondes ou jusqu'à ce qu'un bip court soit émis pour **activer** la fonction **SCAN** (voir le § **BIP DE TOUCHES** page 12). «**SCN**» apparaît dans l'afficheur lorsque le **SCAN** est actif. Le balayage s'arrête dès qu'un canal est actif. Consulter le menu **TYPE DE SCAN** page 13. En mode **SCANNING**, tourner le bouton rotatif **CH (6)** ou appuyer sur les touches **UP/DN (13)** du microphone pour **changer** la direction de balayage des canaux. Appuyer sur la pédale **PTT (12)** pour **quitter** la fonction **SCAN**. «**SCN**» disparaît de l'afficheur. Voir le § **SKIP** page 10.

5 + 9) VERROUILLAGE DU CLAVIER (pression longue touches EMG + F)

Appuyez longuement simultanément sur les touches **EMG (5)** et **F (9)** pour **activer/désactiver** la fonction **VERROUILLAGE DU CLAVIER**. Lorsque la fonction est active, «**🔒**» apparaît dans l'afficheur.

A) ALIMENTATION (13,2 V / 26,4 V)

B) PRISE D'ANTENNE (SO-239)

C) PRISE POUR Microphone VOX OPTIONNEL (Ø 2,5 mm)

D) PRISE POUR HAUT-PARLEUR PA (Public Address) OPTIONNEL (8 Ω, Ø 3,5 mm)

E) PRISE POUR HAUT-PARLEUR EXTERNE OPTIONNEL (8 Ω, Ø 3,5 mm)

C) FONCTION À L'ALLUMAGE DU POSTE

1) SÉLECTION DE LA BANDE DE FRÉQUENCES

(Configuration : EU ; PL ; d ; EC ; U ; In)

Les bandes de fréquences doivent être choisies selon le pays où vous utilisez votre appareil. N'utilisez en aucun cas une configuration différente. Certains pays nécessitent une licence d'utilisation. Voir tableau page 75.

1. Allumer l'appareil en maintenant appuyée la touche **F (9)**. La lettre correspondant à la configuration actuelle clignote.
2. Pour changer de configuration, utiliser le bouton rotatif **CH (6)** ou les touches **UP/DN (13)** du microphone.
3. Quand la configuration désirée est affichée, appuyer 1 seconde sur la touche **F (9)**. La lettre correspondant à la configuration s'affiche en continu, un bip est émis.
4. À ce stade, confirmer la sélection en éteignant puis en allumant à nouveau l'appareil.

Voir les bandes de fréquences pages 70 à 72 / tableau de configuration page 74

D) FONCTIONS AVEC LA PÉDALE D'ÉMISSION PTT

1) TALKBACK

Cette fonction permet d'**entendre** votre propre modulation dans le haut-parleur interne ou externe optionnel connecté au jack EXT. SP. (**E**).

Appuyer et maintenir appuyée la pédale d'émission **PTT (12)** puis appuyer sur la touche **F (9)** pour **activer/désactiver** la fonction **TALKBACK**.

Quand la fonction est active, «**TALKBACK**» clignote dans l'afficheur durant 3 secondes en affichant le niveau courant du **TALKBACK** puis reste affiché en permanence.

2) NIVEAU DU TALKBACK

1. Activer la fonction **TALKBACK**.
2. Appuyer et maintenir appuyée la pédale d'émission **PTT (12)** puis tourner le bouton rotatif **CH (6)** pour **augmenter/diminuer** le volume du **TALKBACK**. Relâcher la pédale d'émission **PTT (12)**.

3) NOISE GATE (PTT + VOX)

- Maintenez enfoncé la pédale d'émission **PTT (12)**.
- Appuyez brièvement sur la touche **VOX (10)** pour **activer** (ON) ou **désactiver** (OFF) le **NOISE GATE**. «**NG**» S'affiche lorsque la fonction est active.

Noise Gate : empêche l'amplification du bruit de fond. Il en résulte des niveaux de signal optimisés.

4) RELAIS

Attention ! Cette fonction n'est valable que sur la bande de fréquence D. Voir le tableau des configurations à la page 74.

Cette fonction vous permet d'augmenter la portée de votre radio CB. La radio reçoit sur le canal actuel et émet sur le canal sélectionné.

Pour activer cette fonction, vous devez au préalable définir un canal d'émission TX (consulter le menu **RÉGLAGE RELAIS** page 16).

- Maintenez enfoncé la pédale d'émission **PTT (12)**.
- Appuyez brièvement sur la touche **AM/FM (4)** pour **activer** : RPT ON ou **désactiver** : RPT OFF la fonction **RELAIS**. La valeur choisie ou «RPT X SET», si le canal d'émission n'a pas encore été sélectionné, clignote durant 3 secondes.

E) MENUS

L'ordre des 15 menus est celui décrit dans ce manuel. Toutefois, le menu affichée en entrant dans les **MENUS** sera le dernier menu modifié par l'utilisateur.

Quelle que soit le menu, la procédure est identique :

Appuyez sur la touche **F (9)**. **■** apparaît dans l'afficheur.

Appuyez longuement sur la touche **F (9)** pour **accéder** aux **MENUS**.

1. Tourner le bouton rotatif **CH (6)** ou utiliser les touches **UP/DN (13)** du microphone pour **sélectionner** la fonction à paramétrer.

- Appuyer sur le bouton **EMG (5)** pour **valider**. Le **paramètre** de réglage du menu choisi clignote dans l'afficheur.
- Tourner le bouton rotatif **CH (6)** ou utiliser les touches **UP/DN (13)** du microphone pour **modifier** la valeur du paramètre.
- Une nouvelle pression sur le bouton **EMG (5)** permet de **valider**. La valeur cesse de clignoter. **a)** Repartir au point **1** pour **régler** une autre fonction ou **b)** Appuyer sur la touche **F (9)** pour **valider** et **sortir** des **MENUS**. **F** disparaît de l'afficheur.
- Si aucune touche n'est pressée, l'appareil **sort** des **MENUS** au bout de 10 secondes. **F** disparaît de l'afficheur.

Remarque : Les touches **UP/DN (13)** du microphone ont le même effet que la rotation du bouton rotatif **CH (6)**. La pédale d'émission **PTT (12)** **valide** le dernier réglage et sort des **MENUS**. **F** disparaît de l'afficheur.

1) COULEUR

Cette fonction permet de **choisir** la couleur d'affichage de l'écran LCD.

Appuyez sur la touche **F (9)**. **F** apparaît dans l'afficheur.

Appuyez longuement sur la touche **F (9)** pour **accéder** aux **MENUS**.

- Tourner le bouton rotatif **CH (6)** ou utiliser les touches **UP/DN (13)** du microphone pour **sélectionner** le menu **COULEUR**.
- Appuyer sur le bouton **EMG (5)**. La valeur de la couleur actuelle clignote dans l'afficheur.
- Tourner le bouton rotatif **CH (6)** ou utiliser les touches **UP/DN (13)** du microphone pour **sélectionner** la couleur désirée. Les 7 couleurs disponibles s'affichent en boucle :

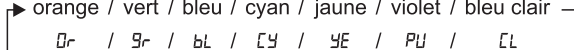
▶ orange / vert / bleu / cyan / jaune / violet / bleu clair

- Une nouvelle pression sur le bouton **EMG (5)** permet de **valider** la couleur choisie. La valeur cesse de clignoter. **a)** Repartir au point **1** pour **régler** une autre fonction ou **b)** Appuyer sur la touche **F (9)** pour **valider** et **sortir** des **MENUS**. **F** disparaît de l'afficheur.
- Si aucune touche n'est pressée, l'appareil **sort** des **MENUS** au bout de 10 secondes. **F** disparaît de l'afficheur.

La couleur par défaut est : **0r** (orange).

2) DIMMER

La fonction **DIMMER** permet de **régler** la luminosité du rétro éclairage (de **1** à **9**) ou de la **désactiver** (**0F**: pas de rétro éclairage).

Appuyez sur la touche **F (9)**. **F** apparaît dans l'afficheur.

Appuyez longuement sur la touche **F (9)** pour **accéder** aux **MENUS**.

- Tourner le bouton rotatif **CH (6)** ou utiliser les touches **UP/DN (13)** du microphone pour **sélectionner** le menu **DIMMER**.
- Appuyer sur le bouton **EMG (5)**. La valeur du niveau actuel clignote dans l'afficheur.
- Tourner le bouton rotatif **CH (6)** ou utiliser les touches **UP/DN (13)** du microphone pour **ajuster** le niveau de luminosité désiré.
- Une nouvelle pression sur le bouton **EMG (5)** permet de **valider** la valeur choisie. La valeur cesse de clignoter. **a)** Repartir au point **1** pour **régler** une autre fonction ou **b)** Appuyer sur la touche **F (9)** pour **valider** et **sortir** des **MENUS**. **F** disparaît de l'afficheur.
- Si aucune touche n'est pressée, l'appareil **sort** des **MENUS** au bout de 10 secondes. **F** disparaît de l'afficheur.

La luminosité par défaut est : **9**.

3) RÉGLAGE DE LA TONALITÉ

La fonction **tone** permet de **changer** la tonalité en réception. 11 niveaux de **-5** à **+5**.

Appuyez sur la touche **F (9)**. **F** apparaît dans l'afficheur.

Appuyez longuement sur la touche **F (9)** pour **accéder** aux **MENUS**.

- Tourner le bouton rotatif **CH (6)** ou utiliser les touches **UP/DN (13)** du microphone pour **sélectionner** le menu **tone**.
- Appuyer sur le bouton **EMG (5)**. La valeur actuelle clignote dans l'afficheur.
- Tourner le bouton rotatif **CH (6)** ou utiliser les touches **UP/DN (13)** du microphone pour **ajuster** le niveau de la tonalité désiré.
- Une nouvelle pression sur le bouton **EMG (5)** permet de **valider** le choix. La valeur cesse de clignoter. **a)** Repartir au point **1** pour **régler** une autre fonction ou **b)** Appuyer sur la touche **F (9)** pour **valider** et **sortir** des **MENUS**. **F** disparaît de l'afficheur.
- Si aucune touche n'est pressée, l'appareil **sort** des **MENUS** au bout de 10 secondes. **F** disparaît de l'afficheur.

La valeur par défaut de la fonction est **0**.

4) BIP DE TOUCHES

Quand la fonction est active, un bip sonore **retentit** lorsqu'une touche est enfoncée, lors d'un changement de canal, etc. «**BP**» apparaît sur l'afficheur.

Appuyez sur la touche **F (9)**. **F** apparaît dans l'afficheur.

Appuyez longuement sur la touche **F (9)** pour **accéder** aux **MENUS**.

- Tourner le bouton rotatif **CH (6)** ou utiliser les touches **UP/DN (13)** du microphone pour **sélectionner** le menu **KEY BEEP**.
- Appuyer sur le bouton **EMG (5)**. L'état actuel clignote dans l'afficheur.
- Tourner le bouton rotatif **CH (6)** ou utiliser les touches **UP/DN (13)** du microphone pour **activer** **0n** / **désactiver** **0F** la fonction.

- Une nouvelle pression sur le bouton **EMG (5)** permet de **valider** le choix. La valeur cesse de clignoter. **a)** Repartir au point **1** pour **régler** une autre fonction ou **b)** Appuyer sur la touche **F (9)** pour **valider et sortir** des **MENUS**. **■** disparaît de l'afficheur.
- Si aucune touche n'est pressée, l'appareil **sort** des **MENUS** au bout de 10 secondes, **■** disparaît de l'afficheur.
*La valeur par défaut de la fonction est **□n** (activée).*

5) ROGER BEEP

Quand la fonction est active, l'icône **♪** apparaît sur l'afficheur. Le Roger Beep **émet** un bref signal lorsqu'on relâche la pédale **PTT (12)** du microphone pour indiquer la fin de l'émission à son correspondant. Historiquement, le Radio Amateur étant un mode de communication «simplex», c'est-à-dire qu'il n'est pas possible de parler et d'écouter en même temps (comme c'est le cas pour le téléphone par exemple), il était d'usage de dire «Roger» une fois que l'on avait fini de parler afin de prévenir son correspondant qu'il pouvait parler à son tour. Le mot «Roger» a été remplacé par un bip significatif, d'où son nom «Roger Beep».

Appuyez sur la touche **F (9)**. **■** apparaît dans l'afficheur. Appuyez longuement sur la touche **F (9)** pour **accéder** aux **MENUS**.

- Tourner le bouton rotatif **CH (6)** ou utiliser les touches **UP/DN (13)** du microphone pour **sélectionner** le menu **RT BEEP**.
- Appuyer sur le bouton **EMG (5)**. L'état actuel clignote dans l'afficheur.
- Tourner le bouton rotatif **CH (6)** ou utiliser les touches **UP/DN (13)** du microphone pour **activer** **! à 5*** / **désactiver** **□F** la fonction.
- Une nouvelle pression sur le bouton **EMG (5)** permet de **valider** le choix. La valeur cesse de clignoter. **a)** Repartir au point **1** pour **régler** une autre fonction ou **b)** Appuyer sur la touche **F (9)** pour **valider et sortir** des **MENUS**. **■** disparaît de l'afficheur.
- Si aucune touche n'est pressée, l'appareil **sort** des **MENUS** au bout de 10 secondes, **■** disparaît de l'afficheur.

** 6 tonalités disponibles pour le **ROGER BEEP**.*

*La valeur par défaut de la fonction est **□F** (désactivée).*

6) TYPE DE SCAN

Permet de **sélectionner** le **TYPE** de **BALAYAGE** des canaux.

Appuyez sur la touche **F (9)**. **■** apparaît dans l'afficheur. Appuyez longuement sur la touche **F (9)** pour **accéder** aux **MENUS**.

- Tourner le bouton rotatif **CH (6)** ou utiliser les touches **UP/DN (13)** du microphone pour **sélectionner** le menu **SCAN TYPE**.
- Appuyer sur le bouton **EMG (5)**. La valeur du niveau actuel clignote dans l'afficheur.

- Tourner le bouton rotatif **CH (6)** ou utiliser les touches **UP/DN (13)** du microphone pour **sélectionner** le type **59** ou **5I**.
- Une nouvelle pression sur le bouton **EMG (5)** permet de **valider** la valeur choisie. La valeur cesse de clignoter. **a)** Repartir au point **1** pour **régler** une autre fonction ou **b)** Appuyer sur la touche **F (9)** pour **valider et sortir** des **MENUS**. **■** disparaît de l'afficheur.
- Si aucune touche n'est pressée, l'appareil **sort** des **MENUS** au bout de 10 secondes, **■** disparaît de l'afficheur.

«**59**» signifie que le balayage s'arrête dès qu'un canal est actif.

«**5I**» signifie que le balayage s'arrête dès qu'un canal est actif et redémarre après 5 secondes.

*Le type par défaut est : **59**.*

7) SCAN SKIP

Cette fonction permet de **mémoriser/effacer** dans la **mémoire** du **SCAN SKIP**.

- Sélectionner le canal.
- Appuyez sur la touche **F (9)**. **■** apparaît dans l'afficheur.
- Appuyez longuement sur la touche **F (9)** pour **accéder** aux **MENUS**.
- Tourner le bouton rotatif **CH (6)** ou utiliser les touches **UP/DN (13)** du microphone pour **sélectionner** le menu **SCAN SKIP**.
- Appuyer sur le bouton **EMG (5)**. Le paramètre actuel clignote dans l'afficheur.
- Tourner le bouton rotatif **CH (6)** ou utiliser les touches **UP/DN (13)** du microphone pour **alterner** entre **□n** et **□F**.
- Une nouvelle pression sur le bouton **EMG (5)** permet de **valider** le choix. La valeur cesse de clignoter. **a)** Repartir au point **1** pour **régler** une autre fonction ou **b)** Appuyer sur la touche **F (9)** pour **valider et sortir** des **MENUS**. **■** disparaît de l'afficheur.
- Si aucune touche n'est pressée, l'appareil **sort** des **MENUS** au bout de 10 secondes, **■** disparaît de l'afficheur.

□n mémorise le canal dans la **mémoire** du **SCAN SKIP**. Quand un canal est mémorisé, **SK** clignote alternativement avec la bande de fréquences.

□F efface le canal de la **mémoire** du **SCAN SKIP**. **SK** disparaît de l'afficheur.

*Voir le § **SKIP** page 10.*

8) RÉGLAGE DU PA (Public Address)

Cette fonction permet de **sélectionner** le mode de fonctionnement du Public Address, PA.

Appuyez sur la touche **F (9)**. **■** apparaît dans l'afficheur. Appuyez longuement sur la touche **F (9)** pour **accéder** aux **MENUS**.

1. Tourner le bouton rotatif **CH (6)** ou utiliser les touches **UP/DN (13)** du microphone pour **sélectionner** le menu **PR SET**.
2. Appuyer sur le bouton **EMG (5)**. Le paramètre actuel clignote dans l'afficheur.
3. Tourner le bouton rotatif **CH (6)** ou utiliser les touches **UP/DN (13)** du microphone pour **choisir** le paramètre **In**, **DF** ou **PR**.
4. Une nouvelle pression sur le bouton **EMG (5)** permet de **valider** le choix. Le paramètre cesse de clignoter. **a)** Repartir au point **1** pour **régler** une autre fonction ou **b)** Appuyer sur la touche **F (9)** pour **valider** et **sortir** des **MENUS**. **F** disparaît de l'afficheur.
5. Si aucune touche n'est pressée, l'appareil **sort** des **MENUS** au bout de 10 secondes, **F** disparaît de l'afficheur.

In : la modulation du microphone est transmise au haut-parleur externe du Public Address connecté au jack PA.SP. (D). Le signal reçu est renvoyé vers le haut-parleur interne (ou le haut-parleur externe optionnel connecté au jack EXT.SP. (E)). «**PA**» clignote en alternance avec le mode de modulation (AM ou FM).

DF : la réception n'est plus fonctionnelle. Seule la modulation du microphone est transmise au haut-parleur du Public Address connecté au jack PA.SP. (D). **PR** et le volume du **PA** s'affichent.

PR : la modulation du microphone et le signal reçu sont transmis au haut-parleur du Public Address connecté au jack PA.SP. (D). «**PA**» clignote en alternance avec le mode de modulation (AM ou FM).

Le bouton **VOL (1)** ajuste le niveau audio du mode PA.

Le type de Public Address par défaut est **In**

Voir le § **PA** page 8.

9) TYPE DE MICROPHONE

Le PRESIDENT HARRISON II peut être utilisé tant avec un microphone électret que dynamique 6 broches PRESIDENT (voir câblage du microphone page 73). À l'allumage du poste, le type de microphone courant s'affiche brièvement.

Appuyez sur la touche **F (9)**. **F** apparaît dans l'afficheur.

Appuyez longuement sur la touche **F (9)** pour **accéder** aux **MENUS**.

1. Tourner le bouton rotatif **CH (6)** ou utiliser les touches **UP/DN (13)** du microphone pour **sélectionner** le menu **MIC TYPE**.
2. Appuyer sur le bouton **EMG (5)**. Le paramètre actuel clignote dans l'afficheur.
3. Tourner le bouton rotatif **CH (6)** ou utiliser les touches **UP/DN (13)** du microphone pour **sélectionner** le type de microphone **EL** (électret) ou **d4** (dynamique).

4. Une nouvelle pression sur le bouton **EMG (5)** permet de **valider** le choix. La valeur cesse de clignoter. **a)** Repartir au point **1** pour **régler** une autre fonction ou **b)** Appuyer sur la touche **F (9)** pour **valider** et **sortir** des **MENUS**. **F** disparaît de l'afficheur.
5. Si aucune touche n'est pressée, l'appareil **sort** des **MENUS** au bout de 10 secondes, **F** disparaît de l'afficheur.

Le type de microphone par défaut est **EL** (électret).

10) AJUSTEMENT DU TOS

Cette fonction permet de **régler** le TOS (Taux d'Ondes Stationnaires) par bips sonores.

Appuyez sur la touche **F (9)**. **F** apparaît dans l'afficheur.

Appuyez longuement sur la touche **F (9)** pour **accéder** aux **MENUS**.

1. Tourner le bouton rotatif **CH (6)** ou utiliser les touches **UP/DN (13)** du microphone pour **sélectionner** le menu **SWR**.
2. Appuyer sur le bouton **EMG (5)**. Le poste **pass**e automatiquement en mode **TX** sans presser la pédale **PIT (12)** et le calibrage commence. Le temps de calibrage est de 5 minutes maximum. Un décompte se fait dans l'afficheur.
3. Ajuster l'antenne.
4. Le bip* est continu quand la valeur du **TOS** est égale à **10**. L'espace entre les bips devient de plus en plus grand au fur et à mesure que la valeur du **TOS** s'éloigne de **10**. L'afficheur indique la valeur du **TOS**. Par exemple **25**.
5. Appuyer sur la pédale **PIT (12)** pour **sortir** du mode **MENU**. **F** disparaît de l'afficheur.

*Le volume du bip est réglable avec le bouton **VOL (1)**. Vérifier que le volume soit réglé à un niveau convenable.

Voir le § **RÉGLAGE DU TOS** page 6.

11) NRC SET

Le filtre **NRC** peut être paramétré indépendamment en émission (T) comme en réception (R).

Appuyez sur la touche **F (9)**. **F** apparaît dans l'afficheur.

Appuyez longuement sur la touche **F (9)** pour **accéder** aux **MENUS**.

1. Tourner le bouton rotatif **CH (6)** ou utiliser les touches **UP/DN (13)** du microphone pour **sélectionner** le menu **NRC SET**. Le dernier paramètre utilisé et sa valeur s'affichent.
2. Appuyer sur le bouton **EMG (5)**. Le paramètre clignote (R ou T).
3. Tourner le bouton rotatif **CH (6)** ou utiliser les touches **UP/DN (13)** du microphone pour **sélectionner** R (réception) ou T (émission).
4. Une nouvelle pression sur le bouton **EMG (5)** permet de **valider** le choix. La valeur du filtre clignote de **0** à **5**.

5. Tourner le bouton rotatif **CH (6)** ou utiliser les touches **UP/DN (13)** du microphone pour **modifier** la valeur.
6. La valeur cesse de clignoter. **a)** Repartir au point **1** pour **régler** une autre fonction ou **b)** Appuyer sur la touche **F (9)** pour **valider et sortir des MENUS**. **F** disparaît de l'afficheur.
7. Si aucune touche n'est pressée, l'appareil **sort** des **MENUS** au bout de 10 secondes, **F** disparaît de l'afficheur.

Les valeurs par défaut du filtre **NRC** sont **1** en émission et **1** est réception.

Voir le § **NRC** page 9 pour **activer/désactiver** le filtre.

12) VOLUME ACCESSOIRE

Cette fonction permet de contrôler le volume de l'appareil et d'un accessoire branché sur la prise 6 broches (accessoire disponible prochainement).

Appuyez sur la touche **F (9)**. **F** apparaît dans l'afficheur.

Appuyez longuement sur la touche **F (9)** pour **accéder aux MENUS**.

1. Tourner le bouton rotatif **CH (6)** ou utiliser les touches **UP/DN (13)** du microphone pour **sélectionner** le menu **VOLUME ACC.**
2. Appuyer sur le bouton **EMG (5)**. Le paramètre actuel clignote dans l'afficheur.
3. Utiliser les touches **▲/▼** de l'appareil ou les touches **UP/DN (13)** du microphone pour **sélectionner** **1**, **1** ou **2**.
4. Une nouvelle pression sur le bouton **EMG (5)** permet de **valider** la valeur choisie. La valeur cesse de clignoter. **a)** Repartir au point **1** pour **régler** une autre fonction ou **b)** Appuyer sur la touche **F (9)** pour **valider et sortir des MENUS**. **F** disparaît de l'afficheur.
5. Si aucune touche n'est pressée, l'appareil **sort** des **MENUS** au bout de 10 secondes, **F** disparaît de l'afficheur.

1 - le bouton **VOL (1)** affecte le volume du haut parleur interne.

1 - le bouton **VOL (1)** affecte le volume de l'accessoire.

2 - le bouton **VOL (1)** affecte le volume du haut parleur interne et de l'accessoire.

La valeur par défaut est **1**.

13) CODE SET

Par souci de simplicité, nous parlerons dans ce manuel, de **Code** pour indiquer à la fois une tonalité CTCSS et un code DCS, de **GENRE** pour indiquer le genre de code (CTCSS, DCS ou OFF = pas de code). **TYPE** indique s'il s'agit d'une transmission TX ou d'une réception RX et **MODE** spécifie le mode de fonctionnement, **1d** identique ou **dF** différent. Voir § **CTCSS/DCS** page 8.

Ce menu vous permet de **configurer** le mode opératoire de la fonction **CTCSS/DCS** et de **mémoriser** les codes CTCSS/DCS.

2 modes opératoires :

- **1 d** signifie que le code utilisé sera identique pour l'émission (**TX**) et pour la réception (**RX**).
- **dF** signifie que l'utilisateur peut utiliser un code (ou OFF = pas de code) pour la transmission (**TX**) et un autre (ou OFF = pas de code) pour la réception (**RX**).

Appuyez sur la touche **F (9)**. **F** apparaît dans l'afficheur.

Appuyez longuement sur la touche **F (9)** pour **accéder aux MENUS**.

MODE OPÉRATOIRE

1. Tourner le bouton rotatif **CH (6)** ou utiliser les touches **UP/DN (13)** du microphone pour **sélectionner** le menu **CODE SET**.
2. Appuyez brièvement sur la touche **EMG (5)** pour **valider**. Le mode opératoire clignote (**1d** ou **dF**).
3. Tourner le bouton rotatif **CH (6)** ou utiliser les touches **UP/DN (13)** du microphone pour **sélectionner** le mode opératoire souhaité.

MÉMORISATION D'UN CODE CTCSS/DCS

Selon le mode opératoire utilisé, la procédure diffère:

Mode identique 1d

4. Un appui court sur la touche **EMG (5)** fait clignoter le genre («**CTCSS**», «**DCS**» ou «**OFF**» aucun genre).
5. Tourner le bouton rotatif **CH (6)** ou utiliser les touches **UP/DN (13)** du microphone pour **sélectionner** le genre ou...
6. Appuyez sur la touche **EMG (5)** pour **confirmer** le genre. La valeur du code clignote (sauf si **OFF** sélectionné).
7. Tourner le bouton rotatif **CH (6)** ou utiliser les touches **UP/DN (13)** du microphone pour **sélectionner** le code (de 01 à 38 pour le CTCSS de 001 à 104 pour le DCS).

Mode différent dF

4. Appuyez brièvement sur la touche **EMG (5)** pour **valider**. Le type (**R***) clignote.
5. Tourner le bouton rotatif **CH (6)** ou utiliser les touches **UP/DN (13)** du microphone pour **sélectionner** le type **RX** ou **TX**.
6. Un appui court sur la touche **EMG (5)** valide le choix du type. La valeur du genre clignote («**CTCSS**», «**DCS**» ou «**OFF**» aucun genre).
7. Tourner le bouton rotatif **CH (6)** ou utiliser les touches **UP/DN (13)** du microphone pour **sélectionner** le genre ou...
8. Appuyez sur le bouton **EMG (5)** pour **confirmer** le genre. La valeur du code clignote (sauf si **OFF** a été sélectionné).

9. Tourner le bouton rotatif **CH (6)** ou utiliser les touches **UP/DN (13)** du microphone pour **sélectionner** le code (de 01 à 38 pour le CTCSS de 001 à 104 pour le DCS).
10. Appuyez sur la touche **EMG (5)** pour **confirmer** le code sélectionné. L'appareil retourne au point **5**, pour définir le second type.
11. Si vous n'avez pas besoin de définir le second type, appuyez longuement la touche **EMG (5)** pour **valider** et **sortir** des **MENUS**.
12. Si aucune touche n'est enfoncée, l'appareil **sort** des **MENUS** après 10 secondes sans enregistrer les modifications.

Le mode par défaut est **Id** (Identique). Le genre par défaut est **OFF**.

Consulter le menu **RÉINITIALISER**.

14) RÉGLAGE RELAIS

Attention ! Cette fonction n'est valable que sur la bande de fréquence D.
Voir le tableau des configurations à la page 74.

Cette fonction vous permet d'**augmenter** la portée de votre radio CB. La radio reçoit sur le canal actuel **RX1** et émet sur le canal sélectionné **TX2**.

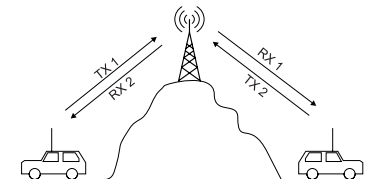

1. Sélectionner le canal **RX1** de réception de votre choix.
2. Appuyez sur la touche **F (9)**. **F** apparaît dans l'afficheur.
3. Appuyez longuement sur la touche **F (9)** pour **accéder** aux **MENUS**.
4. Tourner le bouton rotatif **CH (6)** ou utiliser les touches **UP/DN (13)** du microphone pour **sélectionner** le menu **RPTX SET**.
5. Appuyer sur le bouton **EMG (5)**. Le canal d'émission actuel (**TX2**) clignote dans l'afficheur.
6. Tourner le bouton rotatif **CH (6)** ou utiliser les touches **UP/DN (13)** du microphone pour **sélectionner** le canal d'émission (**TX2**) ou **Id** (identique, pas de relais).
7. Une nouvelle pression sur le bouton **EMG (5)** permet de **valider** le choix. La valeur cesse de clignoter. **a)** Repartir au point **1** pour **régler** une autre fonction ou **b)** Appuyer sur la touche **F (9)** pour **valider** et **sortir** des **MENUS**. **F** disparaît de l'afficheur.
8. Si aucune touche n'est pressée, l'appareil **sort** des **MENUS** au bout de 10 secondes, **F** disparaît de l'afficheur.

La valeur par défaut est **Id** (identique au canal RX pas de relais).

Pour activer la fonction, voir le § **RELAIS** page 11.

15) RÉINITIALISATION

Cette fonction permet d'**effacer** la mémoire du **SCAN SKIP** ou de **restaurer** tous les paramètres d'usine.

Appuyez sur la touche **F (9)**. **F** apparaît dans l'afficheur.

Appuyez longuement sur la touche **F (9)** pour **accéder** aux **MENUS**.

1. Tourner le bouton rotatif **CH (6)** ou utiliser les touches **UP/DN (13)** du microphone pour **sélectionner** le menu **RESET**.
2. Appuyer sur le bouton **EMG (5)**. Le paramètre actuel clignote dans l'afficheur.
3. Tourner le bouton rotatif **CH (6)** ou utiliser les touches **UP/DN (13)** du microphone pour **sélectionner** **SC** ou **RL**.
4. Appuyer à nouveau sur le bouton **EMG (5)** permet de **remettre à zéro** l'option choisie. L'appareil sort des **MENUS**. **F** disparaît de l'afficheur.
5. Si aucune touche n'est pressée, l'appareil **sort** des **MENUS** au bout de 10 secondes, **F** disparaît de l'afficheur.

SC vide la **mémoire** du **SCAN SKIP**. Tous les canaux sont désormais accessibles par la fonction **SCAN** (voir le § **SKIP** page 10).

RL restaure tous les paramètres d'usine.

F) CARACTÉRISTIQUES TECHNIQUES

1) GÉNÉRALES

- Canaux	: 40
- Modes de modulation	: AM/FM
- Gamme de fréquence	: de 26.965 MHz à 27.405 MHz
- Impédance d'antenne	: 50 ohms
- Tension d'alimentation	: 13,2 V / 26,4 V
- Dimensions	: 125 (L) x 165 (P) x 45 (H) mm
- Poids	: 0,571 kg
- Accessoires inclus	: 1 microphone electret UP/DOWN et son support, 1 berceau avec vis de fixation et cordon d'alimentation avec fusible

2) ÉMISSION

- Tolérance de fréquence	: +/- 200 Hz
- Puissance porteuse	: 4 W AM / 4 W FM
- Émissions parasites	: inférieure à 4 nW (-54 dBm)
- Réponse en fréquence	: 300 Hz à 3 kHz en AM/FM

- Puissance émise dans le canal adj. : inférieure à 20 µW
- Sensibilité du microphone : 3,0 mV
- Consommation : < 2 A max. avec modulation (13,2 V)
: < 1 A max. avec modulation (26,4 V)
- Distorsion maxi. du signal modulé : 2 %

3) RÉCEPTION

- Sensibilité maxi à 20 dB sinad : 0,5 µV -113 dBm (AM)
0,35 µV -116 dBm (FM)
- Réponse en fréquence : 300 Hz à 3 kHz en AM/FM
- Sélectivité du canal adj. : 60 dB
- Puissance audio maxi : 3 W
- Sensibilité du squelch : minimum : 0,2 µV - 120 dBm
maximum : 1 mV - 47 dBm
- Taux de réj. fréq. image : 60 dB
- Taux de réjection fréquence intermédiaire : 70 dB
- Consommation : 180 ~ 500 mA max. (13,2 V)
90 ~ 250 mA max. (26,4 V)

G) GUIDE DE DÉPANNAGE

1) VOTRE POSTE N'ÉMET PAS OU VOTRE ÉMISSION EST DE MAUVAISE QUALITÉ

Vérifiez que :

- L'antenne soit correctement branchée et que le TOS soit bien réglé.
- Le microphone soit bien branché.
- Vous êtes bien sur le même type de modulation que votre interlocuteur.
- la configuration programmée soit la bonne (voir tableau page 74).

2) VOTRE POSTE NE REÇOIT PAS OU VOTRE RÉCEPTION EST DE MAUVAISE QUALITÉ

Vérifiez que :

- Le niveau du squelch soit correctement réglé.
- Le bouton **VOL (1)** soit réglé à un niveau convenable.
- L'antenne soit correctement branchée et le TOS bien réglé.
- Vous êtes bien sur le même type de modulation que votre interlocuteur.
- La configuration programmée soit la bonne (voir tableau page 74).
- Consulter le menu **VOLUME ACCESSOIRE** page 15.
- Vérifier que n'utiliser pas de code CTCSS/DCS (voir § **CTCSS/DSC** page 8).

3) VOTRE POSTE NE S'ALLUME PAS

Vérifiez :

- Votre alimentation.
- Qu'il n'y ait pas d'inversion des fils au niveau de votre branchement.
- L'état du fusible.

H) COMMENT ÉMETTRE OU RECEVOIR UN MESSAGE ?

Maintenant que vous avez lu la notice, assurez-vous que votre poste est en situation de fonctionner (antenne branchée).

Vous pouvez alors appuyer sur la pédale **PTT (12)** de votre micro, et lancer le message «Attention stations pour un essai TX» ce qui vous permet de vérifier la clarté et la puissance de votre signal et devra entraîner une réponse du type «Fort et clair la station».

Relâchez la pédale, et attendez une réponse. Dans le cas où vous utilisez un canal d'appel (19), et que la communication est établie avec votre interlocuteur, il est d'usage de choisir un autre canal disponible afin de ne pas encombrer le canal d'appel.

I) GLOSSAIRE

ALPHABET PHONÉTIQUE INTERNATIONAL

A Alpha	H Hotel	O Oscar	V Victor
B Bravo	I India	P Papa	W Whiskey
C Charlie	J Juliet	Q Quebec	X X-ray
D Delta	K Kilo	R Romeo	Y Yankee
E Echo	L Lima	S Sierra	Z Zulu
F Foxtrot	M Mike	T Tango	
G Golf	N November	U Uniform	

LANGAGE TECHNIQUE

AM	: Amplitude Modulation (modulation d'amplitude)
BLU	: Bande latérale unique
BF	: Basse fréquence
CB	: Citizen Band (canaux banalisés)
CH	: Channel (canal)
CQ	: Appel général
CW	: Continuous waves (morse)
DX	: Liaison longue distance
DW	: Dual watch (double veille)
FM	: Frequency modulation (modulation de fréquence)

GMT : Greenwich Meantime (heure méridien Greenwich)
 GP : Ground plane (antenne verticale)
 HF : High Frequency (haute fréquence)
 LSB : Low Side Band (bande latérale inférieure)
 RX : Receiver (récepteur)
 SSB : Single Side Band (Bande latérale unique)
 SWR : Standing Waves Ratio
 SWL : Short waves listening (écoute en ondes courtes)
 SW : Short waves (ondes courtes)
 TOS : Taux d'ondes stationnaires
 TX : Transceiver. Désigne un poste émetteur-récepteur
 CB. Indique aussi l'émission.
 UHF : Ultra-haute fréquence
 USB : Up Side Band (bande latérale supérieure)
 VHF : Very high Frequency (très haute fréquence)

LANGAGE CB

ALPHA LIMA : Amplificateur linéaire
 BAC : Poste CB
 BASE : Station de base
 BREAK : Demande de s'intercaler, s'interrompre
 CANNE À PÊCHE : antenne
 CHEERIO BY : Au revoir
 CITY NUMBER : Code postal
 COPIER : Écouter, capter, recevoir
 FIXE MOBILE : Station mobile arrêtée
 FB : Fine business (bon, excellent)
 INFÉRIEURS : Canaux en-dessous des 40 canaux autorisés (interdits en France)
 MAYDAY : Appel de détresse
 MIKE : Microphone
 MOBILE : Station mobile
 NÉGATIF : Non
 OM : Opérateur radio
 SUCETTE : Microphone
 SUPÉRIEURS : Canaux au-dessus des 40 canaux autorisés (interdits en France)
 TANTE VICTORINE : Télévision
 TONTON : Amplificateur de puissance
 TPH : Téléphone
 TVI : Interférences TV
 VISU : Se voir

VX : Vieux copains
 WHISKY : Watts
 WX : Le temps
 XYL : L'épouse de l'opérateur
 YL : Opératrice radio
 51 : Poignée de mains
 73 : Amitiés
 88 : Grosses bises
 99 : Dégager la fréquence
 144 : Polarisation horizontale, aller se coucher
 318 : Pipi
 600 ohms : le téléphone
 813 : Gastro liquide (apéritif)

CODE «Q»

QRA : Emplacement de la station
 QRA Familial : Domicile de la station
 QRA PRO : Lieu de travail
 QRB : Distance entre 2 stations
 QRD : Direction
 QRE : Heure d'arrivée prévue
 QRG : Fréquence
 QRH : Fréquence instable
 QRI : Tonalité d'émission
 QRJ : Me recevez-vous bien ?
 QRK : Force des signaux (R1 à R5)
 QRL : Je suis occupé
 QRM : Parasites, brouillage
 QRM DX : Parasites lointains
 QRM 22 : Police
 QRN : Brouillage atmosphérique (orages)
 QRO : Fort, très bien, sympa
 QRP : Faible, petit
 QRPP : Petit garçon
 QRPPette : Petite fille
 QRQ : Transmettez plus vite
 QRR : Nom de la station
 QRRR : Appel de détresse
 QRS : Transmettez plus lentement
 QRT : Cessez les émissions
 QRU : Plus rien à dire
 QRV : Je suis prêt

QRW	: Avez-vous que j'appelle
QRX	: Restez en écoute un instant
QRZ	: Indicatif de la station : par qui suis-je appelé?
QSA	: Force de signal (S1 à S9)
QSB	: Fading, variation
QSJ	: Prix, argent, valeur
QSK	: Dois-je continuer la transmission ?
QSL	: Carte de confirmation de contact
QSO	: Contact radio
QSP	: Transmettre à...
QSX	: Voulez-vous écouter sur...
QSY	: Dégagement de fréquence
QTH	: Position de station
QTR	: Heure locale

CANAUX D'APPEL

27 AM	: appel général en zone urbaine
19 AM	: Routiers
9 AM	: Appel d'urgence

DÉCLARATION DE CONFORMITÉ EU SIMPLIFIÉE

Par la présente, Groupe President Electronics, déclare que l'équipement radio CB:

Marque : PRESIDENT

Type: TXPR668

Nom Commercial : HARRISON II

Est conforme à la directive 2014/53/UE.

*Le texte intégral de la déclaration de conformité de l'UE est disponible à l'adresse Internet suivante:
<https://president-electronics.com/DC/TXPR668>.*

DÉCLARATION DE CONFORMITÉ UK SIMPLIFIÉE

Par la présente, Groupe President Electronics, déclare que l'équipement radio CB:

Marque : PRESIDENT

Type: TXPR668

Nom Commercial : HARRISON II

est conforme aux exigences réglementaires en vigueur.

*Le texte intégral de la déclaration de conformité de l'UKCA est disponible à l'adresse Internet suivante:
<https://president-electronics.com/DC/TXPR668>.*

CONDITIONS GÉNÉRALES DE GARANTIE

Ce poste est garanti **2 ans** pièces et main d'œuvre dans son pays d'achat contre tout vice de fabrication reconnu par notre service technique. *Le Laboratoire SAV de PRESIDENT se réserve le droit de ne pas appliquer la garantie si une panne est provoquée par une antenne autre que celles distribuées par la marque PRESIDENT, si la dite antenne est à l'origine de la panne. Une extension de garantie de **3 ans** est proposée systématiquement pour l'achat et l'utilisation d'une antenne de la marque PRESIDENT, amenant la durée totale de la garantie à **5 ans**, et sur justificatif retourné sous 30 jours suivant l'achat au SAV de la Société Groupe President Electronics, ou toute filiale étrangère.

Il est recommandé de lire attentivement les conditions ci-après et de les respecter sous peine d'en perdre le bénéfice.

- Pour être valable, la garantie doit nous être retournée au plus tard 1 mois après l'achat.
- Détacher après l'avoir fait remplir la partie ci-contre et la retourner dûment complétée.
- Toute intervention effectuée dans le cadre de la garantie sera gratuite et les frais de réexpédition pris en charge par notre Société.
- Une preuve d'achat doit être jointe obligatoirement avec le poste à réparer.
- Les dates inscrites sur le bon de garantie et la preuve d'achat doivent concorder.
- Ne pas procéder à l'installation de votre appareil sans avoir lu ce manuel d'instructions.
- Aucune pièce détachée ne sera envoyée ni échangée par nos services au titre de la garantie.

La garantie est valable dans le pays d'achat.

Ne sont pas couverts :

- Les dommages causés par accident, choc ou emballage insuffisant.
- Les transistors de puissance, les micros, les lampes, les fusibles et les dommages causés par une mauvaise utilisation (antenne mal réglée, TOS trop important, inversion de polarité, mauvaises connexions, surtension, etc.)
- La garantie ne peut être prorogée par une immobilisation de l'appareil dans nos ateliers, ni par un changement d'un ou plusieurs composants ou pièces détachées.
- Les interventions ayant modifiées les caractéristiques d'agrément, les réparations ou modifications effectuées par des tiers non agréés par notre Société.

Si vous constatez des défauts de fonctionnement :

- Vérifier l'alimentation de votre appareil et la qualité du fusible.
- Contrôlez les différents branchements: jacks, prise d'antenne, prise du microphone...
- Assurez-vous que le niveau du squelch soit correctement réglé ; que la configuration programmée soit la bonne.
- En cas de non prise en charge au titre de la garantie, l'intervention et la réexpédition du matériel seront facturés.

- Cette partie doit être conservée même après la fin de la garantie et si vous revendez votre poste, donnez la au nouveau propriétaire pour le suivi S.A.V.
- En cas de dysfonctionnement réel, mettez-vous d'abord en rapport avec votre revendeur qui décidera de la conduite à tenir.
- Dans le cas d'une intervention hors garantie, un devis sera établi avant toute réparation.

Vous venez de faire confiance à la qualité et à l'expérience de PRESIDENT et nous vous remercions. Pour que vous soyez pleinement satisfait de votre achat, nous vous conseillons de lire attentivement ce manuel. N'oubliez pas de nous retourner la partie droite de ce bon de garantie, c'est très important pour vous car cela permet d'identifier votre appareil lors de son passage éventuel dans nos ateliers.



La Direction Technique
et
Le Service Qualité



Date d'achat :

Type : Radio CB HARRISON II

N° de série :



SANS LE CACHET DU DISTRIBUTEUR
LA GARANTIE SERA NULLE



¡ ATENCIÓN !

Antes de la utilización tengan cuidado de nunca emitir sin haber previamente conectado la antena (conector "B" situado en la parte trasera de su equipo), ajustada la ROE (Relación de Ondas Estacionarias)! Sino, se expone a dañar el amplificador de potencia, no cubierto por la garantía.

¡EQUIPO MULTI-NORMAS!

*Ver la función "F" en la página 28 y la tabla de **Configuraciones** en la página 74.*

La garantía de este artículo sólo es válida en el país de compra.

Bienvenido al mundo de los emisores-receptores CB de última generación. Esta nueva gama de estaciones le permite acceder a la comunicación electrónica más competitiva. Gracias a la utilización de tecnología punta que garantiza una calidad sin precedentes, su PRESIDENT HARRISON II representa un nuevo hito en la facilidad de uso y la solución por excelencia para el usuario más exigente de CB. Para sacar el máximo partido de todas sus posibilidades, le aconsejamos leer atentamente estas instrucciones de uso antes de instalar y utilizar su CB PRESIDENT HARRISON II.

A) INSTALACIÓN

1) ELEGIR EL EMPLAZAMIENTO Y MONTAJE DEL PUESTO MÓVIL

- Escoja el emplazamiento más apropiado para una utilización simple y práctica de su estación móvil.
- Procure que no moleste ni al conductor ni a los pasajeros del vehículo.
- Prevea el paso y la protección de los diferentes cables, (alimentación, antena, accesorios) con el fin de que en ningún caso perturben la conducción del vehículo.
- Utilice para el montaje el soporte (1) entregado con el aparato, fíjelo sólidamente con ayuda de los tornillos auto-roscantes (2) proporcionados (diámetro de agujero de 3,2 mm). Tenga cuidado de no dañar el sistema eléctrico del vehículo en el momento del taladro del salpicadero.
- En el momento del montaje, no se olvide de insertar las arandelas de caucho (3) entre la estación y su soporte. Éstas tienen, en efecto, un papel "amortiguador" y permiten una orientación y presión suaves de la estación.
- Escoja un emplazamiento para el soporte del micro y prevea el paso de su cable.

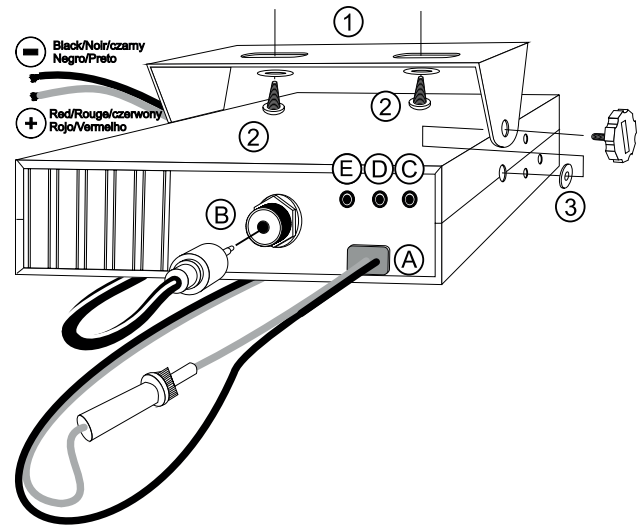
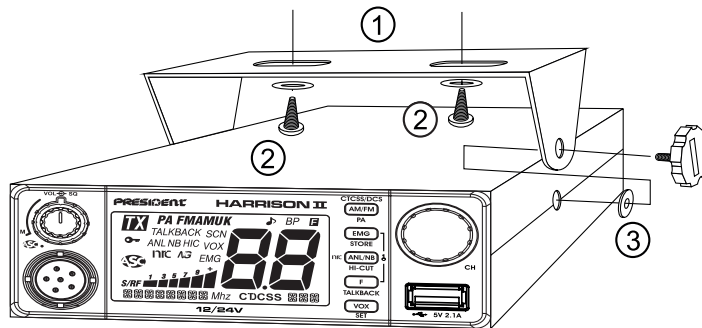

- NOTA:** Su estación móvil que posee una toma de micro en la parte frontal puede ser empotrada en el cuadro de mandos. En ese caso, se recomienda añadirle un altavoz externo para una mejor escucha de las comunicaciones (conector EXT.SP situado en la cara posterior del aparato: C). Infórmese con su vendedor más próximo para el montaje en su aparato.

2) INSTALACIÓN DE LA ANTENA

a) Elección de la antena

- En CB, cuanto más grande es una antena, mejor es su rendimiento. Su Centro de Asesoramiento sabrá orientarle en su elección.

b) Antena móvil

- Hay que instalarla en un lugar del vehículo donde haya un máximo de superficie metálica (plano de masa), alejándose de los montantes del parabrisas y de la luneta trasera.
- En caso de que se haya instalado una antena de radio-teléfono, la antena CB debe estar por encima de ésta.
- Existen 2 tipos de antenas: las preajustadas y las regulables.

- Las preajustadas se utilizan preferentemente con un buen plano de masa (en el techo o en el maletero).
- Las regulables ofrecen un campo de uso mucho más ancho y permiten sacar partido de planos de masa menos importantes (véase § AJUSTE DE LA ROE abajo).
- Para una antena de fijación por taladro, es necesario tener un contacto excelente entre la antena y el plano de masa; para ello, rasque ligeramente la chapa al nivel del tornillo y de la estrella de presión.
- En el momento del paso del cable coaxial, tenga cuidado de no pellizcarlo ni aplastarlo (riesgo de rotura o cortocircuito).
- Conecte la antena (B).

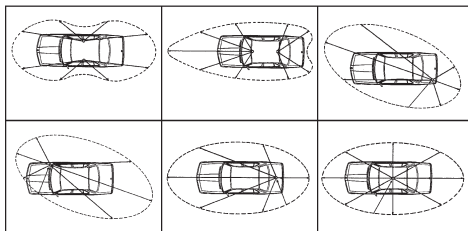

Lóbulo de radiación

c) Antena fija

- Procure abrirla al máximo. En caso de fijación sobre un poste, habrá que sostenerla eventualmente conforme a las normas vigentes (infórmese con un profesional). Las antenas y los accesorios PRESIDENT han sido especialmente concebidos para un rendimiento óptimo de todos los aparatos de la gama.

3) CONEXIÓN DEL ALIMENTADOR

Su PRESIDENT HARRISON II está provista de una protección contra las inversiones de polaridad.

Vuestra emisora debe estar alimentada por una fuente de corriente continua de 12 o 24 voltios (A). En este momento, la mayor parte de los coches y camiones funcionan con una toma de tierra negativa, se puede asegurar verificando que el terminal (-) de la batería esté bien conectado al bloque del motor o bastidor. En el caso contrario, consulte con su suministrador. Todas las operaciones de conexión siguientes, deben efectuarse con el cable de alimentación no conectado a la emisora:

- Asegúrense que el alimentador sea de 12 o 24 Voltios.
- Identifique los polos (+) y (-) de la batería (+ = rojo, - = negro). En el caso que sea necesario alargar el cable de alimentación utilice un cable de sección equivalente o superior.

- Es necesario conectar sobre un (+) y (-) permanentes. Les aconsejamos enchufar directamente el cable de alimentación en la batería (el enchufe sobre el cable del auto-radio o sobre otras partes del circuito electrónico podrán en ciertos casos favorecer la recepción de las señales parásitas).
- Conecten el hilo rojo (+) al borne positivo de la batería y el hilo negro (-) al borne negativo de la batería.
- Conectar el cable de alimentación a la emisora.

ATENCIÓN: ¡No reemplace jamás el fusible de origen por un modelo de un valor diferente!

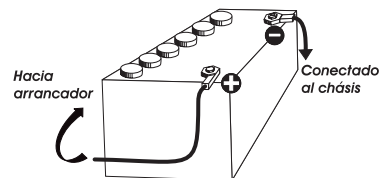

4) OPERACIONES DE BASE QUE HAY QUE EFECTUAR ANTES DE LA PRIMERA UTILIZACIÓN, SIN PASAR POR EMISIÓN (sin apretar la palanca del micro)

- Conecte el micro.
- Verifique la conexión de la antena.
- Puesta en marcha del aparato: gire el botón del volumen VOL (1) en el sentido de las agujas del reloj hasta oír un "clic".
- Gire el botón del squelch SQ (2) al mínimo, en la posición M.
- Ajuste el volumen (1) a un nivel conveniente.
- Dirija la estación al canal 20 con ayuda del conmutador rotativo CH (6) o de los botones UP/DN (13) del micrófono.

5) AJUSTE DE LA ROE (Relación de Ondas Estacionarias)

ATENCIÓN: Esta operación debe efectuarse necesariamente en el momento de la primera utilización del aparato o en el momento de un cambio de antena. Este ajuste debe realizarse en un lugar abierto, al aire libre.

* Ajuste con el medidor de ROE integrado

Véase la función de CALIBRACIÓN DE LA ROE página 31.



* Ajustes con el medidor de ROE externo (tipo TOS-1 PRESIDENT):

a) Empalme del medidor de ROE

- Conecte el medidor de ROE entre la estación y la antena, lo más cerca posible de la estación (utilice para ello un cable de 40 cm máximo tipo CA-2C PRESIDENT).

b) Ajuste de la ROE

- Posicione la estación hacia el canal 20 en AM.

- Sitúe el conmutador del medidor de ROE en posición **FWD** (calibración).
- Apriete la palanca **PTT (12)** del micro para pasar a emisión.
- Dirija la aguja al índice **▼** con ayuda del botón de calibración.
- Ponga el conmutador en posición **REF** (lectura del valor de la ROE). El valor leído en el indicador debe estar muy cerca de 1. En caso contrario, reajuste su antena hasta obtener un valor lo más cerca posible a 1 (puede aceptarse un valor de la ROE comprendido entre 1 y 1,8).
- Es necesario recalibrar el medidor de ROE entre cada operación de ajuste de la antena.

Observación: Con el fin de evitar las pérdidas y las atenuaciones en los cables de conexión entre la radio y sus accesorios, **PRESIDENT** recomienda una longitud de cable inferior a 3 m.

Ahora, su estación está preparada para funcionar.

B) UTILIZACIÓN

1) ENCENDIDO-APAGADO / VOLUMEN

Para **encender** la emisora: gire el botón **VOL (1)** hacia la derecha. Si la función **PITIDO DE TECLADO** está activa (véase página 30), sonará un pitido. Su radio está encendida “on”.

La pantalla muestra brevemente la banda de frecuencias (véase el § **SELECCIÓN DE LA BANDA DE FRECUENCIAS** página 28) y el tipo de micrófono (consulte el menú **TIPO DE MICRÓFONO** página 31)

Para **apagar** el equipo: gire el botón **VOL (1)** hacia la izquierda hasta que escuche un clic. Su radio está apagada “off”.

Para **aumentar** el volumen, gire el mando **VOL (1)** hacia la derecha. Para **disminuir** el volumen, gire el mando en sentido antihorario.

2) ASC (Automatic Squelch Control) / SQUELCH

Esta función permite **suprimir** los ruidos de fondo indeseables en ausencia de comunicación.

El squelch no actúa ni sobre el volumen sonoro ni sobre la potencia de emisión, pero permite mejorar considerablemente la comodidad de escucha.

a) ASC : SQUELCH CON AJUSTE AUTOMÁTICO

Patente mundial, exclusiva de PRESIDENT

Gire el botón del squelch **SQ (2)** en el sentido contrario a las agujas del reloj en la posición **ASC**. **ASC** aparece en el display. Evita el ajuste manual repetitivo y permite la optimización permanente entre la sensibilidad y la comodidad de escucha. Esta función puede desactivarse por rotación

del botón en el sentido de las agujas del reloj. En ese caso, el ajuste del squelch vuelve a ser manual. **ASC** desaparece del display.

b) SQUELCH MANUAL





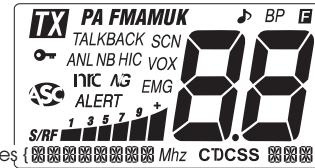

Gire el botón del squelch **SQ (2)** en el sentido de las agujas del reloj hasta el punto exacto en que desaparezca cualquier ruido de fondo. Este ajuste debe efectuarse con precisión, porque, en posición máxima en el sentido de las agujas del reloj, sólo las señales más fuertes pueden ser percibidas.

3) PANTALLA LCD



Parte de los mensajes

TX	Indica la emisión
PA	Modo PA (Public Address) seleccionado
AM	Modo AM seleccionado
FM	Modo FM seleccionado
UK	Modo FM seleccionado (solo en la configuración U/ENG)
SCN	Función SCAN activada
VOX	Función VOX activada
EMG	Canal de emergencia (1 o 2) activado
ASC	Automatic Squelch Control activado
KEY	Función LOCK activada
ANL	Filtro ANL activado
NB	Filtro NB activado
HIC	Filtro HI-CUT activado
AG	Filtro Noise Gate activado
NRC	Filtro NRC activado

TALKBACK	Función TALKBACK activada
	Función ROGER BEEP activada
BP	Función PITIDO DE TECLADO activado
	Modo MENÚS activado
CTCSS	Una tonalidad CTCSS es utilizada en el canal
DCS	Un código DCS es utilizado en el canal activo
	El canal está almacenado en la memoria scan skip\
	Indica el tono o código utilizado
	Indica el canal activo
	Indica la potencia en emisión o en recepción
	Indica la frecuencia o el menú

4) AM/FM ~ PA ~ CTCSS/DCS

AM/FM (presión breve)

Apriete la tecla **AM/FM (4)** para **seleccionar** el modo de modulación: AM o FM. El modo seleccionado se muestra en la pantalla LCD. Su modo de modulación debe coincidir con el de su interlocutor.

Modulación de Amplitud/AM: Comunicaciones sobre el terreno con relieves y obstáculos a media distancia (el modo más utilizado en España).

Modulación de Frecuencia/FM: Comunicación cercana en terreno llano y libre.

Solo en configuración U: la tecla **AM/FM (4)** permite **seleccionar** la banda de frecuencia **ENGT** o **CEPT**. **"UK"** aparece en la pantalla cuando la banda de frecuencia **ENG** esta seleccionada. Cuando la banda de frecuencia **CEPT** esta seleccionada, **"UK"** desaparece de la pantalla (Véase la tabla página 70).

PA (Megafonía) (presión larga)

Un altavoz de megafonía exterior se puede conectar al equipo por la toma PA.SP. del panel posterior (D).

Presione la tecla **AM/FM (4)** durante 1 segundo para **alternar** entre el modo de **CB** y el modo de **PA** (megafonía).

Para más detalles sobre la operación en modo **PA**, véase el menú **AJUSTE DEL PA** página 31.

CTCSS/DCS (presión breve)

En aras de la simplicidad, hablaremos en este manual, de **CÓDIGO** para indicar tanto un tono CTCSS como un código DCS, de **GÉNERO** para indicar el género del código (CTCSS, DCS o OFF = sin código). El **TIPO** indica si se trata de una transmisión TX o una recepción RX y el **MODO** especifica el modo de funcionamiento, **id** idéntico o **dF** diferente.

Véase el menú **CÓDIGO SET** página 32.

Véase la lista de códigos páginas 73.

Nota: los códigos solo se pueden usar en el modo de modulación **FM**. Cada canal puede tener su propio código.

- Apriete la tecla **F (9)**. **F** aparece en la pantalla
- una presión breve en la tecla **AM/FM (4)** para **activar/desactivar** un código memorizado.

Activación

Si se ha memorizado un código CTCSS/DSC, el código se activa, su icono «**CTCSS**» o «**DCS**» aparece en la pantalla.

En MODO **id**, si no se ha memorizado ningún código CTCSS/DCS, el equipo emite un pitido de error. Vaya al menú **CÓDIGO SET** para memorizar un código CTCSS / DCS.

En el MODO **dF**, si no se ha memorizado ningún código CTCSS/DCS ni en el TIPO TX ni en el TIPO RX, el equipo emite un pitido de error. Vaya al menú **CÓDIGO SET** para memorizar los códigos CTCSS/DCS.

Desactivación

Si se ha memorizado un código CTCSS/DCS y «**CTCSS**» o «**DCS**» aparece en la pantalla, una presión breve en la tecla **AM/FM (4)** después de la tecla **F (9)** desactiva el código memorizado, «**CTCSS**» o «**DCS**» desaparece de la pantalla, se emite un beep de desactivación. El código CTCSS/DCS permanece memorizado pero ya no funciona.

5) CANALES DE EMERGENCIA ~ AJUSTE DE LOS CANALES DE EMERGENCIA

CANALES DE EMERGENCIA (presión breve)

Los canales de emergencia **se seleccionarán** automáticamente presionando la tecla **EMG (5)**. Primera presión: canal de emergencia **1** seleccionado. Segunda presión: canal de emergencia **2** seleccionado. Tercera presión: **vuelve** al canal inicial. El símbolo "EMG" aparece en la pantalla cuando el canal de emergencia está activo.

Véase la tabla página 74 para pos canales de emergencia predeterminados.

AJUSTE DE LOS CANALES DE EMERGENCIA

Los canales de emergencia pueden ser *definidos* por el usuario. (modo de modulación y canal).

EMG 1

1. Seleccione un canal que no sea de emergencia.. “EMG” no debe aparecer en la pantalla.
2. Presione la tecla **AM/FM (4)** para *elegir* el modo de modulación del nuevo canal de emergencia, AM o FM.
3. Apriete durante 1 segundo la tecla **EMG (5)**. **[E]** aparece, «EMG» parpadea en la pantalla. El mensaje indica EMG : SET.
4. Presione la palanca de emisión **PTT (12)** o **F (9)** para *validar y salir*. Si la función **PITIDO DE TECLADO** está activa, un pitido largo se emite para confirmar el suceso de la operación (*consulte el menú PITIDO DE TECLADO página 30*).
5. Si no se presiona ninguna tecla, el dispositivo *sale* automáticamente del **AJUSTE DE LOS CANALES DE EMERGENCIA** después de 10 segundos sin *guardar* los cambios.

EMG 2

1. Seleccione un canal que no sea de emergencia.. “EMG” no debe aparecer en la pantalla.
2. Presione la tecla **AM/FM (4)** para *elegir* el modo de modulación del nuevo canal de emergencia, AM o FM.
3. Apriete durante 1 segundo la tecla **EMG (5)**. **[E]** aparece, «EMG» parpadea en la pantalla. El mensaje indica EMG : SET.
4. Gire el conmutador rotativo **CH (6)** o use los botones **UP/DN (13)** en el micrófono para *seleccionar* el canal de emergencia 2. El mensaje indicará EMG2 SET.
5. Presione la palanca de emisión **PTT (12)** o **F (9)** para *validar y salir*. Si la función **PITIDO DE TECLADO** está activa, un pitido largo se emite para confirmar el suceso de la operación (*consulte el menú PITIDO DE TECLADO página 30*).
6. Si no se presiona ninguna tecla, el dispositivo *sale* automáticamente del **AJUSTE DE LOS CANALES DE EMERGENCIA** después de 10 segundos sin *guardar* los cambios.

6) CONMUTADOR ROTATIVO

Gire el conmutador rotativo **CH (6)** para *cambiar* el canal. Gire en el sentido de las agujas del reloj para *augmentar* y en sentido antihorario para *disminuir* de un canal.

Véase § **BOTONES UP/DN DEL MICRÓFONO** página 27.

7) CARGA USB

La toma **USB (7)** permite *cargar* un smartphone, tableta o otro dispositivo recargable de 5 V a 2.1 A.

8) ANL/NB ~ HI-CUT ~ NRC

ANL/NB (presión breve)

Apriete brevemente la tecla **ANL/NB (8)** para *activar/desactivar* los filtros en este orden:

→ ANL → NB → ANL + NB → Off →

El filtro activado se muestra en la pantalla.

ANL - Limitador automático de ruido: este filtro reduce el ruido de fondo y ciertas interferencias de recepción.

NB - Noise Blanker: este filtro reduce el ruido de fondo y ciertas interferencias de recepción.

El filtro **ANL** solo funciona en le modo **AM**.

HI-CUT (presión larga)

Apriete largamente la tecla **HI-CUT (8)** para *activar/desactivar* el filtro **HI-CUT**. “**HIC**” aparece en la pantalla cuando el filtro está activo.

HI-CUT: elimina las interferencias de alta frecuencia y se debe utilizar de acuerdo con las condiciones de recepción.

NRC

Este filtro conmutable mejora el modo de recepción y transmisión.

- Apriete la tecla **F (9)**. **[F]** aparece en la pantalla.
- Pulse la tecla **NRC (8)** para *activar/desactivar* el **NRC**.

Si se ha almacenado un valor **R** o **T** distinto de **[E]** (*consulte el menú AJUSTE DEL FILTRO NRC página 31*), de lo contrario, la pantalla indica **NRC : SET**.

Cuando el **NRC** está activo, aparece “**NRC**” en la pantalla LCD.

9) F ~ SKIP ~ MENÚS

F (presión breve)

Le permite *definir/validar* ciertas funciones (*véase, por ejemplo, el § AJUSTE DEL VOX* encima). Esta tecla por sí sola no sirve de nada.

Véase el § **SELECCIÓN DE LA BANDA DE FRECUENCIAS**, página 28.

Véase el § **TALKBACK** página 28.

SKIP (presión larga solo cuando la función **SCAN** está activada)

Esta función le permite *saltar* (**SKIP**) un canal encontrado por la función **SCAN**. Cuando la búsqueda se detiene en un canal no deseado, presione y mantenga presionada la tecla **F (9)** durante 1 segundo para *almacenar* este canal en la **memoria SCAN SKIP**. Suena un pitido. El canal ya no se escaneará. Véase el § **SCAN** página 27.

Consulte el menú **SCAN SKIP** página 30 y el menú **RE INICIALIZACIÓN** página 33.

MENÚS (presión breve + presión larga)

Apriete una primera vez la tecla **F (9)**. **[M]** aparece en la pantalla. Apriete una segunda vez con presión larga en la tecla **F (9)** para *ingresar* en los menús.

Véase el § **MENÚS** página 29.

10) VOX ~ AJUSTE DEL VOX**VOX** (presión breve)

La función **VOX** permite *emitir* hablando en el micro de origen (o en el micro vox opcional) sin apretar la palanca **PTT (12)**. La utilización de un micro vox opcional conectado detrás del aparato (**C**) *desactiva* el micro de origen.

Apriete la tecla **VOX (10)** para *activar* la función **VOX**. “**VOX**” aparece en la pantalla. Una nueva presión larga en la tecla **VOX (10)** *desactiva* la función. El icono “**VOX**” desaparece de la pantalla.

AJUSTE DEL VOX (presión larga)

1. Apriete prolongadamente la tecla **VOX (10)** para *ingresar* al modo **AJUSTE DEL VOX**. “**VOX**” parpadea, el parámetro activo con su valor aparecen en la pantalla. Hay tres parámetros para ajustar el **VOX**: Sensibilidad: $\text{SET} \cdot \text{L}$, Anti-Vox: $\text{SET} \cdot \text{R}$ y Temporización: $\text{SET} \cdot \text{L}$.
- 2a. Gire el conmutador rotativo **CH (6)** o utilice los botones **UP/DN (13)** del micrófono para *cambiar* el valor del parámetro activo y luego apriete la tecla **F (9)** para *activar* el parámetro siguiente o...
- 2b. Apriete primero la tecla **F (9)** para *activar* otro parámetro y luego, gire el conmutador rotativo **CH (6)** o utilice los botones **UP/DN (13)** del micrófono para *cambiar* el valor del parámetro activo.
3. Cuando todos los parámetros están ajustados, apriete la palanca de transmisión **PTT (12)** para *validar* y *salir*. Si la función **PITIDO DE TECLADO** está activa, se emite un pitido largo para confirmar el éxito de la operación (véase el § **PITIDO DE TECLADO** en la página 30).

4. Si no se presiona ninguna tecla durante 5 segundos, el equipo *sale* automáticamente del **AJUSTE DEL VOX** sin *salvar*.

- **Sensibilidad** $\text{SET} \cdot \text{L}$: ajusta la sensibilidad del micrófono (vox original o opcional) para una calidad de transmisión óptima. Nivel ajustable de I (nivel alto) a 9 (nivel bajo). Valor predeterminado: 5 .
- **Anti-Vox** $\text{SET} \cdot \text{R}$: evita la emisión generada por el ruido ambiental. Nivel ajustable: RF (emite según el nivel del squelch) y de I (sin antivox) a 9 (nivel bajo). Valor predeterminado: RF .
- **Temporización** $\text{SET} \cdot \text{L}$: para evitar el corte “brutal” de la transmisión añadiendo un retraso al final del discurso. Nivel ajustable de I (retraso corto) a 9 (retraso largo). Valor predeterminado: I .

El **AJUSTE DEL VOX** no activa automáticamente la función **VOX**.

11) TOMA DE MICRO 6 PINS

Se encuentra en el frontal del equipo y facilita así su integración a bordo del vehículo.

Vea el esquema de cableado en página 73.

12) PALANCA DE EMISIÓN PTT (Push To Talk)

Palanca de emisión, apriete para *hablar*, la pantalla muestra **[TX]**. Suelte para *pasar* a recepción y recibir un mensaje. **[TX]** desaparece.

TOT (Time Out Timer)

Si la transmisión, con la palanca **PTT (12)** o la función **VOX**, dura más de 3 minutos, la pantalla parpadeará y el programa *finalizará*. Se emite un sonido hasta que se suelta la palanca de emisión **PTT (12)**.

13) BOTONES UP/DN DEL MICRÓFONO ~ SCAN**BOTONES UP/DN DEL MICRÓFONO** (presión breve)

Use las teclas **UP** o **DN (13)** del micrófono para *cambiar* de canal. **UP** para *aumentar* y **DN** para *disminuir* un canal.

Véase el § **CONMUTADOR ROTATIVO** en la página 26.

SCAN (presión muy larga)

Mantenga presionada una de las teclas **UP** o **DN** del micrófono (**13**) durante ± 7 segundos o hasta que suene un pitido para *activar* la función **SCAN** (consulte el menú **PITIDO DE TECLADO** página 30). “**SNC**” aparece en la pantalla cuando la función está activada.

El barrido de los canales se detiene tan pronto como un canal está activo.

Consulte el menú **MODALIDAD DE BÚSQUEDA** en la página 30. En modo **SCANNING**, gire el conmutador rotativo **CH (6)** o presione los botones **UP/DN (13)** del micrófono para **cambiar** la dirección de escaneo de los canales.

Presione la palanca **PTT (12)** para **salir** de la función **SCAN**. "SCN" desaparece de la pantalla. Véase el § **SKIP** página 27.

5 + 9) BLOQUEO DEL TECLADO (presión larga teclas EMG + F)

Mantenga presionadas simultáneamente las teclas **EMG (5)** y **F (9)** durante 1 segundo para **activar/desactivar** la función de **BLOQUEO DEL TECLADO**. Cuando la función está activa, "🔒" aparece en la pantalla.

A) ALIMENTACIÓN (13,2 V / 26,4 V)

B) TOMA DE ANTENA(SO-239)

C) TOMA PARA MICRÓFONO OPCIONAL VOX (Ø 2,5 mm)

D) TOMA ALTAVOZ PA EXTERIOR (8 Ω, Ø 3,5 mm)

E) TOMA ALTAVOZ EXTERNO OPCIONAL(8 Ω, Ø 3,5 mm)

C) FUNCIONES AL ENCENDER LA EMISORA

1) SELECCIÓN DE LA BANDA DE FRECUENCIAS

(Configuración: EU; PL; d; EC; U; In)

Deben escogerse las bandas de frecuencias según el país donde usted usa su dispositivo. En ningún caso debe utilizarse una configuración diferente al país de uso. En algunos países se necesita una licencia para su uso. Véase la tabla de la página 75.

1. Encienda el equipo presionando la tecla **F (9)**. La letra que corresponde a la configuración parpadea.
2. Para cambiar de configuración, utilice el conmutador rotativo **CH (6)** o los botones **UP/DN (13)** del micrófono.
3. Cuando se elija la configuración, apriete 1 segundo la tecla **F (9)**. La letra que corresponde a la configuración se muestran de forma continua, se emite un pitido.
4. En esta fase, confirme la selección apagando y luego encendiendo de nuevo el aparato.

Véanse las bandas de frecuencias páginas 70 a 72/ tabla de configuraciones página 74

D) FUNCIONES CON LA PALANCA DE EMISIÓN PTT

1) TALKBACK

Esta función le permite **escuchar** su propia modulación en el altavoz interno (o el altavoz externo opcional conectado a la toma EXT. SP (E)).

Pulse y mantenga presionado la palanca de emisión **PTT (12)** y presione brevemente en la tecla **F (9)** para **activar/desactivar** la función **TALKBACK**. Cuando la función está activa, "TALKBACK" parpadea en la pantalla durante 3 segundos, mostrando el nivel actual de **TALKBACK** y luego permanece permanentemente en pantalla.

2) NIVEL DEL TALKBACK

Esta función le permite ajustar el nivel del volumen del **TALKBACK**.

1. Activar la función **TALKBACK** (véase encima).
2. Mantenga pulsada la palanca de emisión **PTT (12)** y gire el conmutador rotativo **CH (6)** para **aumentar/disminuir** el nivel de volumen del **TALKBACK**.
3. Suelta la palanca de emisión **PTT (12)**.

3) NOISE GATE AG (PTT + VOX)

- Mantenga presionado la palanca de emisión **PTT (12)**.
- Presione brevemente la tecla **VOX (10)** para **activar** (AG) o **desactivar** (OFF) el **NOISE GATE**. "AG" Aparece cuando la función está activa.

Noise gate: evita la amplificación del ruido de fondo. Esto da como resultado niveles de señal optimizados.

4) REPETICIÓN

¡Atención! Sólo disponible en banda frecuencias D! Véase la tabla página 74.

Esta función le permite aumentar el alcance de su radio CB. La radio recibe en el canal actual y transmite en un canal seleccionado. Para activar esta función, primero debe definir un canal de transmisión TX (consulte el menú **AJUSTE DE LA REPETICIÓN** página 33).

- Mantenga presionado la palanca de emisión **PTT (12)**.
- Apriete brevemente la tecla **AM/FM (4)** para **activar** **RP T ON** o **desactivar** **RP T OFF** la función **REPETICIÓN**. El valor elegido o "RP T X SET", si aún no se ha seleccionado el canal de transmisión, parpadea durante 3 segundos.

E) MENÚS

El orden de los 15 menús es el descrito en este manual. Sin embargo, el menú que se muestra al entrar en los **MENÚS** será el último menú modificado por el usuario.

Cualquiera que sea el menú, el procedimiento es el mismo:

Apriete la tecla **F (9)**. **[F]** aparece en la pantalla

Apriete nuevamente una presión larga en la tecla **F (9)** para **ingresar** en los **MENÚS**.

1. Gire el conmutador rotativo **CH (6)** o use los botones **UP/DN (13)** en el micrófono para **seleccionar** el menú.
2. Presione la tecla **EMG (5)** para **confirmar**. El parámetro de ajuste del menú seleccionado parpadea en la pantalla.
3. Gire el conmutador rotativo **CH (6)** o use los botones **UP/DN (13)** en el micrófono para **cambiar** el valor del parámetro.
4. Una nueva presión breve en la tecla **EMG (5)** **valida** el valor elegido. El parámetro deja de parpadear. **a)** Vuelva al punto **1** para **configurar** otra función o **b)** Pulse la tecla **F (9)** para **validar y salir** de los **MENÚS**. **[F]** desaparece de la pantalla.
5. Si no se presiona ninguna tecla, el equipo **abandona** de los **MENÚS** después de 10 segundos. **[F]** desaparece de la pantalla.

Nota: Los botones **UP/DN (13)** en el micrófono tienen el mismo efecto que la rotación del conmutador rotativo **CH (6)**. La palanca de transmisión **PTT (12)** **valida y sale** de los **MENÚS**. **[F]** desaparece de la pantalla.

1) COLOR

Esta función le permite **elegir** el color de iluminación de la pantalla LCD.

Apriete la tecla **F (9)**. **[F]** aparece en la pantalla

Apriete nuevamente una presión larga en la tecla **F (9)** para **ingresar** en los **MENÚS**.

1. Gire el conmutador rotativo **CH (6)** o use los botones **UP/DN (13)** en el micrófono para **seleccionar** el menú **COLOR**.
2. Presione la tecla **EMG (5)** para **confirmar**. El color parpadea en la pantalla.
3. Gire el conmutador rotativo **CH (6)** o use los botones **UP/DN (13)** en el micrófono para **cambiar** color.

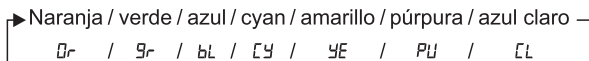

4. Apriete la tecla **EMG (5)** para **validar** el color. **a)** Vuelva al punto **1** para **configurar** otra función o **b)** Pulse la tecla **F (9)** para **validar y salir** de los **MENÚS**. **[F]** desaparece de la pantalla.

5. Si no se presiona ninguna tecla, el dispositivo **abandona** los **MENÚS** después de 10 segundos sin guardar los cambios. **[F]** desaparece de la pantalla.

El color predeterminado es: **0r (naranja)**.

2) DIMMER

Esta función permite **ajustar** la luminosidad de la pantalla de **1** a **9** o **desactivarla** **0F** (sin retro iluminación).

Apriete la tecla **F (9)**. **[F]** aparece en la pantalla

Apriete nuevamente una presión larga en la tecla **F (9)** para **ingresar** en los **MENÚS**.

1. Gire el conmutador rotativo **CH (6)** o use los botones **UP/DN (13)** en el micrófono para **seleccionar** el menú **DIMMER**.
2. Presione la tecla **EMG (5)** para **confirmar**. El valor del dimmer parpadea en la pantalla.
3. Gire el conmutador rotativo **CH (6)** o use los botones **UP/DN (13)** en el micrófono para **cambiar** el valor del dimmer.
4. Apriete la tecla **EMG (5)** para **validar**. **a)** Vuelva al punto **1** para **configurar** otra función o **b)** Pulse la tecla **F (9)** para **validar y salir** de los **MENÚS**. **[F]** desaparece de la pantalla.
5. Si no se presiona ninguna tecla, el dispositivo **abandona** los **MENÚS** después de 10 segundos sin guardar los cambios. **[F]** desaparece de la pantalla.

El valor predeterminado es: **5**.

3) TONO

Esta función le permite ajustar el tono de recepción.

Apriete la tecla **F (9)**. **[F]** aparece en la pantalla

Apriete nuevamente una presión larga en la tecla **F (9)** para **ingresar** en los **MENÚS**.

1. Gire el conmutador rotativo **CH (6)** o use los botones **UP/DN (13)** en el micrófono para **seleccionar** el menú **TONE**.
2. Apriete brevemente la tecla **EMG (5)** para **confirmar**. El valor actual parpadea.
3. Gire el conmutador rotativo **CH (6)** o use los botones **UP/DN (13)** en el micrófono para **escoger** entre los 11 niveles de **-5** a **5**.
4. Apriete la tecla **EMG (5)** para **validar**. **a)** Vuelva al punto **1** para **configurar** otra función o **b)** Pulse la tecla **F (9)** para **validar y salir** de los **MENÚS**. **[F]** desaparece de la pantalla.
5. Si no se presiona ninguna tecla, el dispositivo **abandona** los **MENÚS** después de 10 segundos sin guardar los cambios. **[F]** desaparece de la pantalla.

El valor predeterminado es **0**.

4) PITIDO DE TECLADO

Cuando la función está activa, suena un pitido cuando se presiona una tecla, cuando se cambia un canal, etc. “BP” aparece en la pantalla.

Apriete la tecla **F (9)**. **F** aparece en la pantalla

Apriete nuevamente una presión larga en la tecla **F (9)** para *ingresar* en los **MENÚS**.

1. Gire el conmutador rotativo **CH (6)** o use los botones **UP/DN (13)** en el micrófono para *seleccionar* el menú **KEY BEEP**.
2. Presione la tecla **EMG (5)** para *confirmar*. El valor parpadea en la pantalla.
3. Gire el conmutador rotativo **CH (6)** o use los botones **UP/DN (13)** en el micrófono para *activar* **On** o *desactivar* **Off** la función.
4. Apriete la tecla **EMG (5)** para *validar*. **a)** Vuelva al punto 1 para *configurar* otra función o **b)** Pulse la tecla **F (9)** para *validar* y *salir* de los **MENÚS**. **F** desaparece de la pantalla.
5. Si no se presiona ninguna tecla, el dispositivo *abandona* los **MENÚS** después de 10 segundos sin guardar los cambios. **F** desaparece de la pantalla.

El valor predeterminado es **On**.

5) ROGER BEEP

Cuando la función está activa, **🎵** aparece en la pantalla.

El Roger Beep *emite* un sonido cuando se suelta la tecla **PTT (12)** del micrófono para dejarle la palabra a su interlocutor. Históricamente, al ser la Radio Afición un modo de comunicación «simplex», es decir que no es posible hablar y escuchar al mismo tiempo (como en el caso del teléfono por ejemplo), era usual decir “Roger” cuando se había terminado de hablar para avisar al interlocutor que ya podía hablar. La palabra “Roger” ha sido reemplazada por un “Beep” significativo, de ahí su nombre “Roger Beep”.

Apriete la tecla **F (9)**. **F** aparece en la pantalla

Apriete nuevamente una presión larga en la tecla **F (9)** para *ingresar* en los **MENÚS**.

1. Gire el conmutador rotativo **CH (6)** o use los botones **UP/DN (13)** en el micrófono para *seleccionar* el menú **RG BEEP**.
2. Presione la tecla **EMG (5)** para *confirmar*. El valor parpadea en la pantalla.
3. Gire el conmutador rotativo **CH (6)** o use los botones **UP/DN (13)** en el micrófono para *activar* **I** a **5*** o *desactivar* **Off** la función.
4. Apriete la tecla **EMG (5)** para *validar*. **a)** Vuelva al punto 1 para *configurar* otra función o **b)** Pulse la tecla **F (9)** para *validar* y *salir* de los **MENÚS**. **F** desaparece de la pantalla.
5. Si no se presiona ninguna tecla, el dispositivo *abandona* los **MENÚS** después de 10 segundos sin guardar los cambios. **F** desaparece de la pantalla.

*ó tonos para la función ROGER BEEP.

El parámetro predeterminado es **Off**.

6) MODALIDAD DE BÚSQUEDA

Permite *seleccionar* la **MODALIDAD** de **BÚSQUEDA**

Apriete la tecla **F (9)**. **F** aparece en la pantalla

Apriete nuevamente una presión larga en la tecla **F (9)** para *ingresar* en los **MENÚS**.

1. Gire el conmutador rotativo **CH (6)** o use los botones **UP/DN (13)** en el micrófono para *seleccionar* el menú **SCAN TYPE**.
2. Presione la tecla **EMG (5)** para *confirmar*. El valor parpadea en la pantalla.
3. Gire el conmutador rotativo **CH (6)** o use los botones **UP/DN (13)** en el micrófono para *seleccionar* la modalidad de búsqueda **59** o **L1**.
4. Apriete la tecla **EMG (5)** para *validar*. **a)** Vuelva al punto 1 para *configurar* otra función o **b)** Pulse la tecla **F (9)** para *validar* y *salir* de los **MENÚS**. **F** desaparece de la pantalla.
5. Si no se presiona ninguna tecla, el dispositivo *abandona* los **MENÚS** después de 10 segundos sin guardar los cambios. **F** desaparece de la pantalla.
“59”: esta modalidad detiene la búsqueda al encontrar un canal ocupado.
“L1”: esta modalidad detiene la búsqueda al encontrar un canal ocupado reanudando la búsqueda después de 5 segundos.

7) SCAN SKIP

Esta función permite *memorizar/borrar* un canal de la **memoria SCAN SKIP**.

1. Seleccione el canal.
2. Apriete la tecla **F (9)**. **F** aparece en la pantalla
3. Apriete nuevamente una presión larga en la tecla **F (9)** para *ingresar* en los **MENÚS**.
4. Gire el conmutador rotativo **CH (6)** o use los botones **UP/DN (13)** en el micrófono para *seleccionar* el menú **SCAN SKIP**.
5. Presione la tecla **EMG (5)** para *confirmar*. El valor parpadea en la pantalla.
6. Gire el conmutador rotativo **CH (6)** o use los botones **UP/DN (13)** en el micrófono para *alternar* entre **On** y **Off**.
7. Apriete la tecla **EMG (5)** para *validar*. **a)** Vuelva al punto 1 para *configurar* otra función o **b)** Pulse la tecla **F (9)** para *validar* y *salir* de los **MENÚS**. **F** desaparece de la pantalla.
8. Si no se presiona ninguna tecla, el dispositivo *abandona* los **MENÚS** después de 10 segundos sin guardar los cambios. **F** desaparece de la pantalla.

On memoriza el canal en la **memoria SCAN SKIP**. Cuando un canal está memorizado en la memoria, **SK** parpadea alternativamente con la banda de frecuencias.

PF borra el canal de la **memoria SCAN SKIP**. **SK** desaparece en la pantalla. Véase el § **SKIP** página 27.

Consulte el menú **RE INICIALIZACIÓN** página 33.

8) AJUSTE DEL PA (Megafonía)

Esta función se utiliza para **seleccionar** el modo de funcionamiento del **PA** (megafonía).

Apriete la tecla **F (9)**. **F** aparece en la pantalla

Apriete nuevamente una presión larga en la tecla **F (9)** para **ingresar** en los **MENÚS**.

1. Gire el conmutador rotativo **CH (6)** o utilice los botones **UP/DN (13)** del micrófono para **seleccionar** la función **PR** **SE T**.
2. Presione el conmutador **EMG (5)**, el parámetro actual parpadea en la pantalla.
3. Gire el conmutador rotativo **CH (6)** o utilice los botones **UP/DN (13)** del micrófono para **seleccionar** el tipo de funcionamiento del **PA**, **In**, **PF** o **PR**.
4. Apriete la tecla **EMG (5)** para **validar**. **a)** Vuelva al punto 1 para **configurar** otra función o **b)** Pulse la tecla **F (9)** para **validar y salir** de los **MENÚS**. **F** desaparece de la pantalla.
5. Si no se presiona ninguna tecla, el dispositivo **abandona** los **MENÚS** después de 10 segundos sin guardar los cambios. **F** desaparece de la pantalla.

In: La modulación del micrófono se transmite al altavoz externo de P.A. conectado a la toma PA.SP. **(D)**. La señal recibida se devuelve al altavoz interno (o al altavoz externo opcional conectado a la toma EXT. SP **(C)**). **“PA”** parpadea en alternancia con el modo de modulación utilizado (AM).

PF: La recepción ya no es funcional. La modulación del micrófono se transmite al altavoz de P.A. conectado a la toma PA.SP. **(D)**. **PR** y el volumen del **PA** aparecen en la pantalla.

PR: La modulación del micrófono y la señal recibida se transmiten al altavoz de P.A. conectado a la toma PA.SP. **(D)**. **“PA”** parpadea en alternancia con el modo de modulación utilizado (AM o FM).

El botón **VOL (1)** ajusta el nivel de audio del modo PA.

El tipo de PA predeterminado es el tipo **In**.

Véase el § **PA** en la página 25.

9) TIPO DE MICRÓFONO

El PRESIDENT HARRISON II se puede utilizar tanto con un micrófono electret como con un micrófono dinámico PRESIDENT de 6 contactos (Véase el cableado del micrófono en la página 73).

Apriete la tecla **F (9)**. **F** aparece en la pantalla

Apriete nuevamente una presión larga en la tecla **F (9)** para **ingresar** en los **MENÚS**.

1. Gire el conmutador rotativo **CH (6)** o utilice los botones **UP/DN (13)** del micrófono para **seleccionar** la función **MIC** **T YPE**.
2. Pulse el conmutador **EMG (5)**. El estado actual parpadea en la pantalla.
3. Gire el conmutador rotativo **CH (6)** o utilice los botones **UP/DN (13)** del micrófono para **seleccionar** el tipo de micrófono **EL** (electret) ou **d4** (dinámico).
4. Apriete la tecla **EMG (5)** para **validar**. **a)** Vuelva al punto 1 para **configurar** otra función o **b)** Pulse la tecla **F (9)** para **validar y salir** de los **MENÚS**. **F** desaparece de la pantalla.
5. Si no se presiona ninguna tecla, el dispositivo **abandona** los **MENÚS** después de 10 segundos sin guardar los cambios. **F** desaparece de la pantalla. El parámetro predeterminado es **EL** (electret).

10) CALIBRACIÓN DE LA ROE

Apriete la tecla **F (9)**. **F** aparece en la pantalla

Apriete nuevamente una presión larga en la tecla **F (9)** para **ingresar** en los **MENÚS**.

1. Gire el conmutador rotativo **CH (6)** o use los botones **UP/DN (13)** en el micrófono para **seleccionar** el menú **SWR**.
2. Presione la tecla **EMG (5)** para **confirmar**. El equipo **pasa** automáticamente al modo **TX** sin presionar la palanca **PTT (12)** y comienza la calibración. El tiempo de calibración es de 5 minutos máximo. Se realiza una cuenta atrás en la pantalla.
3. Ajuste la antena.
4. El pitido* es continuo cuando el valor de la ROE es **10**. El espacio entre los pitidos se hace cada vez más grande a medida que el valor de la ROE se aleja de **10**. La pantalla muestra el valor de los TOS. Por ejemplo **25**.
4. Presione la palanca **PTT (12)** para salir del menú. **F** desaparece de la pantalla.

*El volumen del pitido es ajustable con el botón **VOL (1)**. Compruebe que el volumen del pitido esté ajustado a un nivel adecuado.

Véase el § **AJUSTE DE LA ROE** página 23.

11) AJUSTE DEL FILTRO NRC

El filtro **NRC** se puede configurar independientemente en transmisión (T) como en recepción (R).

Apriete la tecla **F (9)**. **F** aparece en la pantalla

Apriete nuevamente una presión larga en la tecla **F (9)** para *ingresar* en los **MENÚS**.

1. Gire el conmutador rotativo **CH (6)** o utilice los botones **UP/DN (13)** del micrófono para *seleccionar* la función **NRC** **SE T**.
2. Pulse el conmutador **EMG (5)**. El estado actual parpadea en la pantalla **T** o **R**.
3. Gire el conmutador rotativo **CH (6)** o utilice los botones **UP/DN (13)** del micrófono para *seleccionar* **R** (recepción) o **T** (transmisión).
4. Apriete la tecla **EMG (5)** para *validar*. El valor del filtro parpadea.
5. Gire el conmutador rotativo **CH (6)** o utilice los botones **UP/DN (13)** del micrófono para *modificar* el valor del filtro de **1** o **5**.
6. Apriete la tecla **EMG (5)** para *validar*. **a)** Vuelva al punto **1** para *configurar* otra función o **b)** Pulse la tecla **F (9)** para *validar* y *salir* de los **MENÚS**. **F** desaparece de la pantalla.
7. Si no se presiona ninguna tecla, el dispositivo *abandona* los **MENÚS** después de 10 segundos sin guardar los cambios. **F** desaparece de la pantalla.

Los valores por defecto del filtro NRC son **1** en transmisión y **5** en recepción.

Véase el § **NRC** página 26 para *activar/desactivar* el filtro.

12) VOLUMEN DEL ACCESORIO

Esta función le permite *controlar* el volumen del dispositivo y de un accesorio conectado a la toma de 6 pines (accesorio disponible próximamente).

Apriete la tecla **F (9)**. **F** aparece en la pantalla

Apriete nuevamente una presión larga en la tecla **F (9)** para *ingresar* en los **MENÚS**.

1. Gire el conmutador rotativo **CH (6)** o utilice los botones **UP/DN (13)** del micrófono para *seleccionar* la función **VOL** **RCC**.
2. Pulse el conmutador **EMG (5)**. El estado actual parpadea en la pantalla.
3. Gire el conmutador rotativo **CH (6)** o utilice los botones **UP/DN (13)** del micrófono para *seleccionar* **1**, **1** o **2**.
4. Apriete la tecla **EMG (5)** para *validar*. **a)** Vuelva al punto **1** para *configurar* otra función o **b)** Pulse la tecla **F (9)** para *validar* y *salir* de los **MENÚS**. **F** desaparece de la pantalla.
5. Si no se presiona ninguna tecla, el dispositivo *abandona* los **MENÚS** después de 10 segundos sin guardar los cambios. **F** desaparece de la pantalla.

1 - El botón **VOL (1)** afecta el volumen del altavoz interno.

1 - El botón **VOL (1)** afecta el volumen del accesorio.

2 - El botón **VOL (1)** afecta el volumen del altavoz y del accesorio.

El valor predeterminado es **1**.

13) CÓDIGO SET

En aras de la simplicidad, hablaremos en este manual, de **CÓDIGO** para indicar tanto un tono CTCSS como un código DCS, de **GÉNERO** para indicar el género del código (CTCSS, DCS o OFF = sin código). El **TIPO** indica si se trata de una transmisión TX o una recepción RX y el **MODO** especifica el modo operatorio, **Id** idéntico o **dF** diferente. Véase el § **CTCSS/DCS** página 25.

Este menú permite *configurar* el modo operatorio de la función CTCSS/DCS y *memorizar* los códigos CTCSS/DCS.

2 modos operatorios:

- **Id** significa que el código utilizado será idéntico para la transmisión (**TX**) y para la recepción (**RX**).
- **dF** significa que el usuario puede usar un código (o **OFF** = sin código) para la transmisión (**TX**) y otro (o **OFF** = sin código) para la recepción (**RX**).

Apriete la tecla **F (9)**. **F** aparece en la pantalla

Apriete nuevamente una presión larga en la tecla **F (9)** para *ingresar* en los **MENÚS**.

MODO OPERATORIO

1. Gire el conmutador rotativo **CH (6)** o use los botones **UP/DN (13)** en el micrófono para *seleccionar* el menú **CODE**.
2. Apriete brevemente la tecla **EMG (5)** para confirmar. El modo operatorio parpadea (**Id** o **dF**).
3. Gire el conmutador rotativo **CH (6)** o use los botones **UP/DN (13)** en el micrófono para *seleccionar* el modo de operación deseado.

MEMORIZACIÓN DE UN CÓDIGO CTCSS/DCS

Dependiendo del modo de funcionamiento utilizado, el procedimiento difiere:

Modo Idéntico **Id**

4. Una presión breve de la tecla **EMG (5)** parpadea el género (“**CTCSS**”, “**DCS**” o “**OFF**” sin género).
5. Gire el conmutador rotativo **CH (6)** o use los botones **UP/DN (13)** en el micrófono para *seleccionar* el género o ...
6. Apriete la tecla **EMG (5)** para *confirmar* el género. El valor del código parpadea a menos que se haya seleccionado **OFF**.
7. Gire el conmutador rotativo **CH (6)** o use los botones **UP/DN (13)** en el micrófono para *seleccionar* el código (de 01 a 38 para el CTCSS de 001 a 104 para el DCS).

Modo Diferente dF

- Una presión breve en la tecla **EMG (5)** parpadea el tipo **Rx**.
- Gire el conmutador rotativo **CH (6)** o use los botones **UP/DN (13)** en el micrófono para **seleccionar** el tipo **Rx** o **Tx**.
- Una presión breve en la tecla **EMG (5)** **valida** la elección del tipo. El valor del género parpadea (“**CTCSS**”, “**DCS**” o “**OFF**” sin género).
- Gire el conmutador rotativo **CH (6)** o use los botones **UP/DN (13)** en el micrófono para **seleccionar** el género o ...
- Apriete la tecla **EMG (5)** para **confirmar** el género. El valor del código parpadea a menos que se haya seleccionado **OFF**.
- Gire el conmutador rotativo **CH (6)** o use los botones **UP/DN (13)** en el micrófono para **seleccionar** el código (de 01 a 38 para el CTCSS de 001 a 104 para el DCS).
- Apriete la tecla **EMG (5)** para **confirmar** el código seleccionado. El dispositivo vuelve al punto **5**, para **definir** el segundo tipo.
- Si no necesita definir el segundo tipo, mantenga presionada la tecla **EMG (5)** para **validar** y **salir** de los **MENÚS**.
- Si no se presiona ninguna tecla, el dispositivo **abandona** los **MENÚS** después de 10 segundos sin guardar los cambios. **F** desaparece de la pantalla.

El modo operativo predeterminado es **Id**. El género predeterminado es **OFF**.

Véase el menú **RESET**.

14) AJUSTE DE LA REPETICIÓN

¡Atención! Sólo disponible en banda frecuencias DI. Véase la tabla página 74.

Esta función le permite **aumentar** el alcance de su radio CB.

La radio recibe en el canal actual **RX1** y transmite en el canal seleccionado **TX2**.

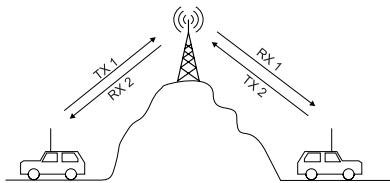

- Selecione el canal de recepción **RX1** de su elección.
- Apriete la tecla **F (9)**. **F** aparece en la pantalla

- Apriete nuevamente una presión larga en la tecla **F (9)** para **ingresar** en los **MENÚS**.
- Gire el conmutador rotativo **CH (6)** o use los botones **UP/DN (13)** en el micrófono para **seleccionar** el menú **RPTX SET**.
- Apriete la tecla **EMG (5)** para **validar**. El canal de emisión actual (**TX2**) parpadea en la pantalla.
- Gire el conmutador rotativo **CH (6)** o use los botones **UP/DN (13)** en el micrófono para **seleccionar** el canal de emisión **TX2** o **Id** (idéntico, sin repetición).
- Pulse nuevamente la tecla **EMG (5)** para **validar** la elección. El valor deja de parpadear. **a)** Vuelva al punto **1** para **configurar** otra función o **b)** Pulse la tecla **F (9)** para **validar** y **salir** de los **MENÚS**. **F** desaparece de la pantalla.
- Si no se presiona ninguna tecla, el dispositivo **abandona** los **MENÚS** después de 10 segundos sin guardar los cambios. **F** desaparece de la pantalla.

El valor predeterminado es **Id** (igual que el canal **RX** sin repetición).

Para activar la función, ver § **REPETICIÓN** en la página 28.

15) RE INICIALIZACIÓN

Esta función le permite **borrar** la memoria **SCAN SKIP** o **restaurar** todas las configuraciones de fábrica.

Apriete la tecla **F (9)**. **F** aparece en la pantalla. Apriete nuevamente una presión larga en la tecla **F (9)** para **ingresar** en los **MENÚS**.

- Gire el conmutador rotativo **CH (6)** o use los botones **UP/DN (13)** en el micrófono para **seleccionar** el menú **RESET**.
- Presione la tecla **EMG (5)** para **validar**. El parámetro actual parpadea en la pantalla.
- Gire el conmutador rotativo **CH (6)** o use los botones **UP/DN (13)** en el micrófono para **seleccionar** **SC** o **RL**.
- Apriete la tecla **EMG (5)** para **validar**. El equipo **sale** de los **MENÚS**. **F** desaparece de la pantalla.
- Si no se presiona ninguna tecla, el dispositivo **abandona** los **MENÚS** después de 10 segundos sin guardar los cambios. **F** desaparece de la pantalla.

SC borra todos los canales almacenados en la memoria **SCAN SKIP**. Ellos están ahora accesibles mediante la función **SCAN** (véase el § **SKIP** página 27).

RL restaura todas las configuraciones de fábrica.

F) CARACTERÍSTICAS TÉCNICAS

1) GENERALES

- Canales : 40
- Modos de modulación : AM / FM
- Gama de frecuencias : de 26.965 MHz a 27.405 MHz
- Impedancia de la antena : 50 ohms
- Tensión de la alimentación : 13,2 V / 26,4 V
- Dimensiones : 125 (L) x 165 (P) x 45 (H) mm
- Peso : 0,571 kg
- Accesorios incluidos : 1 micrófono Electret UP/DOWN y su soporte, 1 soporte de montaje, tornillos, cable de alimentación con fusible.

2) EMISIÓN

- Tolerancia de Frecuencia : +/- 200 Hz
- Potencia portadora : 4 W AM / 4 W FM
- Emisiones parásitas : inferior a 4 nW (-54 dBm)
- Respuesta de Frecuencia : 300 Hz a 3 KHz en AM/FM
- Potencia emisión en canal adj. : inferior a 20 µW
- Sensibilidad del micrófono : 3,0 mV
- Consumo : < 2 A máx. con modulación (13,2 V)
< 1 A Máx. con modulación (26,4 V)
- Distorsión máx. señal modul. : 2 %

3) RECEPCIÓN

- Sensibilidad máx. a 20dB sinad. : 0,5 µV - 113 dBm (AM)
0,35 µV - 116 dBm (FM)
- Respuesta en frecuencia : 300 Hz a 3 KHz (AM/FM)
- Sensibilidad del canal adj. : 60 dB
- Potencia audio max. : 3 W
- Sensibilidad silenciador (sq) : mini 0,2 µV - 120 dBm
max. 1 mV - 47 dBm
- Tasa de rechazo frec. imagen : 60 dB
- Tasa de rechazo frec. inter. : 70 dB
- Consumo : 180 ~ 500 mA max. (13,2 V)
90 ~ 250 mA max. (26,4 V)

G) GUÍA DE PROBLEMAS

1) LA EMISORA NO EMITE O VUESTRA EMISIÓN ES DE MALA CALIDAD

Verifique que:

- La antena esté correctamente conectada y que la ROE esté bien ajustada.
- El micro esté bien conectado.
- Se está utilizando la misma modulación que su interlocutor.
- La configuración programada sea la correcta (véase la tabla de la p. 74).

2) LA EMISORA NO RECIBE O VUESTRA RECEPCIÓN ES DE MALA CALIDAD

Verifique que:

- El nivel del squelch esté correctamente ajustado.
- El Volumen (1) esté ajustado a un nivel conveniente.
- La antena esté correctamente conectada y la ROE este bien ajustada.
- Se está utilizando la misma modulación que su interlocutor.
- la configuración programada sea la correcta (véase la tabla de la p. 74).
- El volumen del accesorio (Consulte el menú **VOLUMEM DEL ACCESORIO** página 32).
- No está utilizando un código CTCSS/DCS (véase el § **CTCSS/DSC** página 25).

3) LA EMISORA NO SE ILUMINA

- Verificar el alimentador.
- Verificar que no haya una inversión en los hilos al nivel de la acometida.
- Verificar el fusible.

H) ¿ COMO EMITIR O RECIBIR UN MENSAJE ?

Ahora que ha leído la nota de aviso, asegure que su emisora esté lista para funcionar (antena conectada).

Puede entonces apretar sobre la palanca **PIT (12)** de su micrófono, y lanzar el mensaje "atención estaciones, ensayo de emisora", lo que permite verificar la claridad y la potencia de su señal y debe provocar una contestación de tipo: "fuerte y claro la estación".

Suelte la palanca y espere una contestación. Si utiliza un canal de llamada (19), y la comunicación se establece, es preciso elegir otro canal disponible para no obstruir el canal de llamada.

I) LÉXICO

ALFABETO FONÉTICO INTERNACIONAL

A Alpha	H Hotel	O Oscar	V Victor
B Bravo	I India	P Papa	W Whiskey
C Charlie	J Juliet	Q Quebec	X X-ray
D Delta	K Kilo	R Romeo	Y Yankee
E Echo	L Lima	S Sierra	Z Zulu
F Foxtrot	M Mike	T Tango	
G Golf	N November	U Uniform	

TERMINOS DEL ARGOT CEBEISTA:

A.L.	: Amplificador lineal
ARMONICOS	: Hijos
AVE MARIA	: Amplitud de modulación
BARBAS	: Interferencias de canales próximos
BARRA MOVIL	: Estación de movimiento
BASE	: Estación fija
BIGOTADA	: Reunión de aficionados
BREAK	: Solicitar transmisión o entrada
BREAKER	: El que interrumpe
CAJA TONTA	: Televisión
CHICHARRA	: Amplificador lineal
CORTINERO	: Radioescucha
CRUCE DE ANTENAS	: Comunicación en CB
DOS METROS HORIZONTALES	: La cama
ENCENDER FILAMENTOS	: Encender el equipo de CB
ESPIRAS	: Edad
FOTOCOPIA	: Hermano/hermana
FRECUENCIA	: Megahertzios que corresponden al canal
KAS	: Euros expresadas generalmente en mil
LABORO	: Trabajo, ocupación
LADRILLO	: Emisora de 27 MHz
LINEA DE BAJA O LINEA DE 500	: Teléfono
MODULAR	: Hablar emitiendo
O.K.	: Conforme, de acuerdo
OKAPA	: Conforme
P.A.	: Megafonía
PASTILLA	: Micrófono

P.O. BOX	: Apartado de Correos
PRIMERISIMOS	: Padres
PUNTITO	: Lugar de reunión
PUNTOS VERDES	: Guardia Civil
E.	: Recibido
RX.	: Receptor
SAXO	: Marido, novia
SECRETARIA	: Amplificador lineal
TIA VINAGRE O TIA VIRGINIA	: Televisión
TRASMATA	: Radioescucha
TX	: Transmisor
VERTICAL	: Encontrarse en persona
VIA BAJA	: Teléfono
VITAMINARSE	: Comer, cenar
WISKIES	: Wafios
ZAPATILLA	: Amplificador lineal
33	: Saludos amisosos
51	: Abrazos
55	: Mucho éxito
73	: Saludos
88	: Besos y cariños

CÓDIGO «Q»:

QRA	: Nombre de estación u operador
QRB	: Distancia aproximada en línea recta entre dos estaciones
QRG	: Frecuencia exacta
QRI	: Tonalidad de una emisión valorada de 1 a 3
QRK	: Legibilidad, comprensibilidad de una señal. En CB, Radio valorado de 1 a 5
QRL	: Estar ocupado, trabajando
QRM	: Interferencia, valorado de 1 a 5
QRO	: Aumentar la potencia del emisor
QRP	: Disminuir la potencia del emisor
QRT	: Cesar la emisión
QRV	: Estar preparado, dispuesto
QRX	: Cita para transmitir. En CB, «Manténgase a la Escucha»
QRY	: Turno para transmitir
QRZ	: Nombre de la estación que llama. En CB, «Quedar a la escucha»
QSA	: Fuerza de una señal. En CB Santiago. Valorado de 1 a 9
QSB	: Variaciones de la fuerza de señal. Desvanecimiento. Fading. Valorado de 1 a 5
QSL	: Acuse de recibo. Tarjeta confirmando comunicación
QSO	: Solicitar comunicación. En CB, además, comunicación directa entre

- dos o más estaciones
- QSP : Retransmisión a través de estación puente
 - QSY : Pasar a transmitir en otra frecuencia o canal
 - QTC : Mensaje a transmitir
 - QTH : Localización geográfica de la estación
 - QTR : Hora exacta
 - QUT : Localización geográfica de accidente o siniestro

NOTA: *El Código Q es la fusión de las dos definiciones, como pregunta y como respuesta, es una sola definición aceptada en CB.*

DECLARACIÓN DE CONFORMIDAD EU SIMPLIFICADA

Por este medio, Groupe President Electronics, declara que el equipo de radio CB:

Marca: PRESIDENT

Tipo: TXPR668

Nombre Comercial : HARRISON II

Cumple con la Directiva 2014/53 / UE.

*El texto completo de la declaración de conformidad de la UE está disponible en la siguiente dirección de Internet:
<https://president-electronics.com/DC/TXPR668>.*

DECLARACIÓN DE CONFORMIDAD UK SIMPLIFICADA

Por este medio, Groupe President Electronics, declara que el equipo de radio CB:

Marca: PRESIDENT

Tipo: TXPR668

Nombre Comercial : HARRISON II

cumple con los requisitos reglamentarios vigentes.

*El texto completo de la declaración de conformidad de la UKCA está disponible en la siguiente dirección de Internet:
<https://president-electronics.com/DC/TXPR668>.*

CONDICIONES GENERALES DE GARANTÍA

De acuerdo con la Ley 23/2003 de 10 de julio y el artículo 3 de la Directiva 1999/44CE del Parlamento Europeo y del Consejo sobre las garantías de los bienes de consumo, la garantía incluye los siguientes derechos:

Reparación gratuita de los vicios o defectos de origen y los daños y perjuicios por ellos ocasionados. En el supuesto de que la reparación no fuese satisfactoria i el aparato no cumpla las condiciones de uso para el cual fue diseñado, el titular de la garantía tiene derecho a la substitución por otro de idénticas características o a la devolución del precio pagado.

Este aparato tiene una garantía de **3 años** de piezas y mano de obra. La garantía ampara la reparación totalmente gratuita de cualquier vicio o defecto de fabricación que sea reconocido por nuestro departamento técnico, en base a las condiciones siguientes, que aconsejamos leer detenidamente, para así, observándolas, poder disfrutar de su cobertura. *El laboratorio del SPV de President Electronics Ibérica S.A., se reserva el derecho de no aplicar la garantía, si una avería ha sido provocada por una antena no distribuida por la marca PRESIDENT. Una extensión de garantía de **2 años** se aplicará sistemáticamente, por la compra y utilización de una antena de la marca PRESIDENT, aumentando la garantía total a **5 años**, y cuando el justificante sea remitido al Servicio Postventa de PRESIDENT, dentro de los 30 días siguientes a la compra. La garantía es válida en el país de compra.

- Para un mejor servicio recorte la parte lateral de esta tarjeta y devuélvanosla debidamente cumplimentada hasta 30 días después de la fecha de compra.
- La prueba de compra, factura de venta, debe ser obligatoriamente adjunta al aparato cuando se envíe para su reparación.
- Las fechas inscritas en el resguardo de garantía y la prueba de compra deben concordar.
- No instale el aparato antes de leer el Manual de Instrucciones.
- Ninguna pieza de recambio será enviada, por nuestro departamento técnico, en base a la garantía.

Esta garantía no cubre:

- Los daños causados por accidentes o golpes motivados por envoltorios defectuosos al ser remitido el aparato (utilice preferentemente el embalaje de origen y una protección suplementaria).
- Los daños que se produzcan por una manipulación indebida, golpes, antena mal ajustada, ROE (relación de ondas estacionarias) excesiva o demasiado grande (mayor que 2), inversión de polaridad de la tensión de alimentación, conexiones incorrectas, sobre tensiones, la tensión nominal de la alimentación no puede superar la de una batería de 12V, etc.
- Las modificaciones de las Normas de Telecomunicaciones, las reparaciones y/o modificaciones efectuadas por terceros, sin la aprobación de nuestra empresa.

Si Ud. observa defectos de funcionamiento:

- Compruebe la alimentación de su aparato y el estado del fusible.
- Controle los enchufes de los distintos conectores; tomas de antena, micrófono y alimentación.

- Verifique la posición de los distintos mandos del aparato, ganancia de micro al máximo, squelch al mínimo, conmutador PA/RADIO, etc.
 - En el supuesto que la intervención no esté amparada por la garantía, se facturarán las piezas, la mano de obra y los gastos de envío.
 - Conserve este resguardo de su garantía, aunque ésta haya caducado. Si Ud. vende su aparato entregue el resguardo de su garantía al nuevo propietario a fin de facilitarle el Servicio Post Venta.
 - Consulte con su vendedor quien le aconsejará y se ocupará del seguimiento de su aparato, por intermedio nuestro si ha lugar.
 - Para toda intervención, fuera de garantía, cuyo importe se juzgue elevado en relación al valor del aparato, se hará un presupuesto previo por escrito para su eventual aceptación.
- Ud. ha confiado en la experiencia y calidad de PRESIDENT y se lo agradecemos. Para que quede totalmente satisfecho de su compra, aconsejamos leer atentamente este manual. No olvide de devolvernos la parte derecha de su bono de garantía; es muy importante para Ud., ya que permite una fácil identificación de su aparato durante una eventual intervención en nuestros servicios técnicos. Respecto al cuestionario, nuestro objetivo es conocerle mejor y así, contestando a sus aspiraciones, trabajar juntos para el porvenir de la RADIO.



La Dirección Técnica y el
Departamento de Calidad



Fecha de compra:.....

Tipo : Radio CB HARRISON II

Nº de serie :



SIN SELLO DEL DISTRIBUIDOR LA GARANTÍA NO SERÁ VALIDA.

WARNING !

Before using, be careful never to transmit without first having connected the antenna (connection "B" situated on the back panel of the equipment) or without having set the SWR (Standing Wave Ratio)! Failure to do so may result in destruction of the power amplifier, which is not covered by the guarantee.

MULTI-NORMS TRANSCEIVER!

*See function "F" on page 44 and the **Configuration** table on page 74.*

The warranty of this transceiver is valid only in the country of purchase.

Welcome to the world of the new generation of CB radios. The new **PRESIDENT** range gives you access to top performance transceiver equipment. With the use of up-to-date technology, which guarantees unprecedented quality, your **PRESIDENT HARRISON II** is a new step in personal communication and is the surest choice for the most demanding of professional CB radio users. To ensure that you make the most of all its capacities, we advise you to read carefully this manual before installing and using your **PRESIDENT HARRISON II**.

A) INSTALLATION

1) WHERE AND HOW TO MOUNT YOUR MOBILE CB RADIO

- You should choose a well ventilated place most appropriate setting from a simple and practical point of view.
- Your CB radio should not interfere with the driver or the passengers.
- Remember to provide for the passing and protection of different wires (e.g. power, antenna, accessory cabling) so that they do not in any way interfere with the driving of the vehicle.
- To install your equipment, use the cradle (1) and the self-tapping screws (2) provided (drilling diameter 3.2 mm). Take care not to damage the vehicle's electrical system while drilling the dash board.
- Do not forget to insert the rubber joints (3) between the CB and its support as these have a shock-absorbing effect which permits gentle orientation and tightening of the set.
- Choose where to place the microphone support and remember that the microphone cord must stretch to the driver without interfering with the controls of the vehicle.

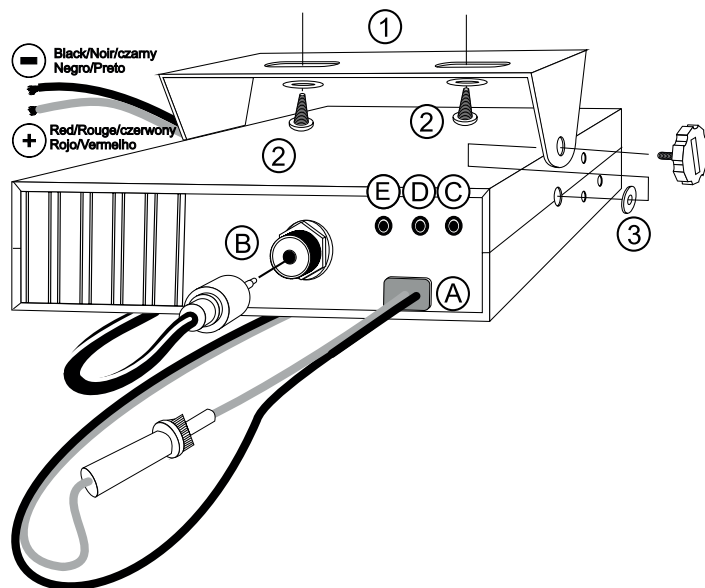
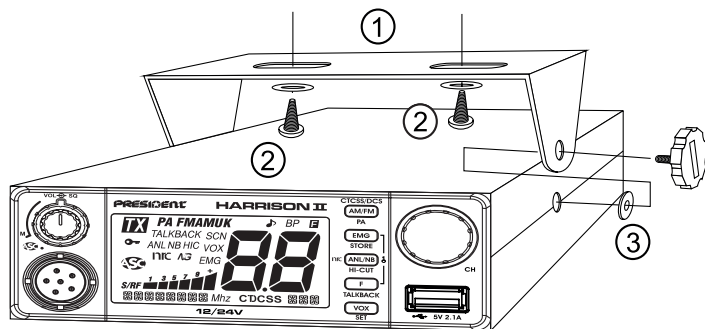

- **N.B.:** As the transceiver has a frontal microphone socket, it can be set into the dash board. In this case, you will need to add an external loud speaker to improve the sound quality of communications (connector EXT SP situated on the back panel: C). Ask your dealer for advice on mounting your CB radio.

2) ANTENNA INSTALLATION

a) Choosing your antenna

- For CB radios, the longer the antenna, the better its results. Your dealer will be able to help you with your choice of antenna.

b) Mobile antenna

- Must be fixed to the vehicle where there is a maximum of metallic surface (ground plane), away from windscreen mountings.
- If you already have a radio-telephone antenna installed, the transceiver antenna should be higher than this.

- There are two types of antenna: pre-regulated which should be used on a good ground plane (e.g. car roof or lid of the boot), and adjustable which offer a much larger range and can be used on a smaller ground plane (see § **HOW TO ADJUST SWR**, below).
- For an antenna which must be fixed by drilling, you will need a good contact between the antenna and the ground plane. To obtain this, you should lightly scratch the surface where the screw and tightening star are to be placed.
- Be careful not to pinch or flatten the coaxial cable (as this runs the risk of break down and/or short-circuiting).
- Connect the antenna (B).

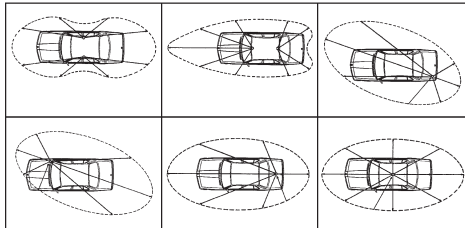

OUTPUT RADIUS PATTERN

c) Fixed antenna

- A fixed antenna should be installed in as clear space as possible. If it is fixed to a mast, it will perhaps be necessary to stay it, according to the laws in force (you should seek professional advice). All PRESIDENT antennas and accessories are designed to give maximum efficiency to each CB radio within the range.

3) POWER CONNECTION

Your PRESIDENT HARRISON II is protected against an inversion of polarities. However, before switching it on, you are advised to check all the connections. Your equipment must be supplied with a continued current of 12 or 24 volts (A). Today, most cars and lorries are negative earth. You can check this by making sure that the negative terminal of the battery is connected either to the engine block or to the chassis. If this is not the case, you should consult your dealer.

- Check that the battery is of 12 or 24 volts.
- Locate the positive and negative terminals of the battery (+ is red and - is black). Should it be necessary to lengthen the power cable, you should use the same or a superior type of cable.

- It is necessary to connect your CB to a permanent (+) and (-). We advise you to connect the power cable directly to the battery (as the connection of the CB cable to the wiring of the car-radio or other parts of the electrical circuit may, in some cases, increase the likelihood of interference).
- Connect the red wire (+) to the positive terminal of the battery and the black (-) wire to the negative terminal of the battery.
- Connect the power cable to your CB radio.

WARNING: Never replace the original fuse by one of a different value.

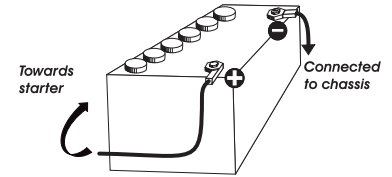

4) BASIC OPERATIONS TO BE CARRIED OUT BEFORE USING YOUR SET FOR THE FIRST TIME (without transmitting and without using the “push-to-talk” switch on the microphone)

- Connect the microphone.
- Check the antenna connections.
- Turn the set on by turning the **VOL** knob (1) clockwise.
- Turn the squelch **SQ** knob (2) to minimum **M**.
- Adjust the volume to a comfortable level.
- Go to channel 20 by using the **CH** rotary knob (6) or **UP/DN** keys (13) on the microphone.

5) HOW TO ADJUST SWR (Standing Wave Ratio)

Warning: This must be carried out when you use your radio for the first time and whenever you re-position your antenna. This adjustment must be carried out in an obstacle-free area.

* **Adjustment with internal SWR-meter**
See function **SWR CALIBRATION** page 48.



* **Adjustment with external SWR-meter (e.g. TOS-1 PRESIDENT)**

a) To connect the SWR meter :

- Connect the SWR meter between the CB radio and the antenna as close as possible to the CB (use a maximum of 40 cm cable, type President CA 2C).

b) To adjust the SWR meter:

- Set the CB on channel 20 in AM.

- Put the switch on the SWR-meter to position **FWD** (calibration).
- Press the **PTT** "push-to-talk" switch (**12**) on the microphone to transmit.
- Bring the index needle to ▼ by using the calibration key.
- Change the switch to position **REF** (reading of the SWR level). The reading on the Meter should be as near as possible to 1. If this is not the case, readjust your antenna to obtain a reading as close as possible to 1. (A SWR reading between 1 and 1.8 is acceptable).
- It will be necessary to recalibrate the SWR meter after each adjustment of the antenna.

WARNING: In order to avoid any losses and attenuations in cables used for connection between the radio and its accessories, PRESIDENT recommends to use a cable with a length inferior to 3 m.

Your transceiver is now ready for use.

B) HOW TO USE YOUR TRANSCEIVER

1) ON/OFF ~ VOLUME

Turn on : turn **VOL** knob (1) clockwise. If the function **KEY BEEP** is active (see menu **KEY BEEP** page 46), the radio emits a beep. The radio is "on". Display briefly shows the frequency band (see § **FREQUENCY BAND SELECTION** page 44) and the microphone type (consult the **MICROPHONE TYPE** menu page 47).

Turn Off : turn **VOL** knob (1) counterclockwise until radio emits click sound. Your radio is "off".



Volume Adjustment: rotate **VOL** knob (1) clockwise to **increase** the volume. Turn the same knob counterclockwise to **reduce** the sound level.

2) ASC (Automatic Squelch Control) ~ SQUELCH

Suppresses undesirable background noises when there is no communication. Squelch does not affect neither sound nor transmission power, but allows a considerable improvement in listening comfort.

a) ASC: AUTOMATIC SQUELCH CONTROL

Worldwide patent, a PRESIDENT exclusivity.

Turn the **SQ** knob (2) anti-clockwise into **ASC** position.  appears on LCD. No repetitive manual adjustment and a permanent improvement between the sensitivity and the listening comfort when **ASC** is active. This function can be disconnected by turning the switch clockwise. In this case the squelch adjustment becomes manual again.  disappears from LCD.

b) MANUAL SQUELCH

Turn the **SQ** knob (2) clockwise to the exact point where all background noise disappears. This adjustment should be done with precision as, if set to maximum (fully clockwise), only the strongest signals will be received.

3) LCD

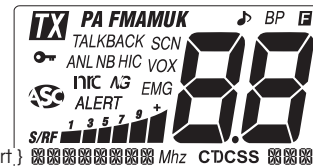

Messages part } [barcodes] Mhz CDCSS [barcodes]



Indicates transmission

PA

PA (Public Address) mode selected

AM

AM mode selected

FM

FM mode selected

UK

FM mode selected (only in **U** configuration / **ENG**)

SCN

SCAN function activated

VOX

VOX function activated

EMG

Emergency channel (1 or 2) is activated



Automatic Squelch Control activated



LOCK function activated

ANL

ANL filter is activated

NB

NB filter is activated

HIC

HI-CUT filter is activated

AG

Noise Gate filter is activated

TC









Comander filter is activated

TALKBACK

TALKBACK function activated



ROGER BEEP function activated

	KEY BEEP function activated
	MENU activated
	A CTCSS tone is used in the active channel
	A DCS code is used in the active channel
	The channel is stored on the scan skip memory
	Indicates the tone or code used
	Indicates the active channel
	TX or RX bargraph
	Indicates Frequency, Menu or Message

4) AM/FM ~ PA ~ CTCSS/DCS

AM/FM (short press)

This switch allows *selecting* the modulation mode AM, FM; Your modulation mode has to correspond to the one of your correspondent.

- **Amplitude Modulation / AM:** communication on a field with relief and obstacles at middle distance (the most used).
- **Frequency Modulation / FM:** for nearby communications on a flat open field.

In U configuration only: in FM mode, a short press on the **F** key (9) *alternates* between the **ENG** or **CEPT** frequency bands. “**UK**” is displayed when the **ENG** frequency band is selected (see table on page 70).

PA (Public Address) (long press)

An external loud speaker can be connected to the unit by the PA jack plug located on the back panel PA.SP. (D). Turn the **VOL** knob (1) to adjust the **PA** volume.

Long press **AM/FM** key (4) to *alternate* between **CB** and **PA** mode.

For details on operating in **PA** mode, consult the **PA SETTING** menu page 47.

CTCSS/DCS

For simplicity, in this manual we will speak of **CTCSS/DCS code** to indicate both a CTCSS tone and a DCS code, of **GENRE** to indicate the kind of code (CTCSS, DCS or OFF = no code). **TYPE** indicates whether this is a TX transmission or an RX reception and **MODE** specifies the operating mode, identical **Id** or different **dF**.

Consult the **CODE SET** menu page 48.

See list of codes on pages 73.

Note: Codes can only be used in **FM**. Each channel can have its own code.

- Press the **F** key (9).  appears.
- Press the **AM/FM** key (4) to *activate/deactivate* the **CTCSS/DCS** function.

Activation

If a CTCSS/DCS code has been stored, it becomes active, “**CTCSS**” or “**DCS**” icon is displayed on the screen.

In **MODE Id**, if no CTCSS/DCS code has been stored, the device emits an error beep. Go to the **CODE SET** menu to store a CTCSS/DCS code.

In **dF** MODE, if no CTCSS/DCS code has been stored in either **TYPE TX** or **TYPE RX**, the device emits an error beep. Go to the **CODE SET** menu to store the CTCSS/DCS codes.

Deactivation

If a CTCSS/DCS code has been stored and “**CTCSS**” or “**DCS**” is displayed on the screen, a short press on the **AM/FM** key (4) after **F** key (9) deactivates the stored code, “**CTCSS**” or “**DCS**” disappears, a deactivation beep sounds. The memorized CTCSS/DCS code is kept in memory but no longer functions.

5) EMERGENCY CHANNELS ~ EMERGENCY CHANNEL SETTING

EMERGENCY CHANNELS (short press)

Emergency channels will be automatically *selected* by pressing the **EMG** key (5). First press: emergency channel **1** is activated. Second press: emergency channel **2** is activated. Third press: *return* to the current channel. “**EMG**” appears on the display when an emergency channel is activated.

See the table page 74 for default emergency channels.

EMERGENCY CHANNEL SETTING

EMG1

1. Using the **CH** rotary knob (6) *select* a channel other than an emergency channel. “**EMG**” must not appear on the display.
2. Press the **AM/FM** key (4) to select the modulation mode of the selected channel.
3. Long press the **EMG** key (5).  appears on the display, “**EMG**” blinks. The message says: EMG1 SET.
4. Press the **PTT** switch (12) or the **F** key (9) to *validate* and *exit*. If the **KEY BEEP** function is activated, a long beep sounds to confirm the success of the operation (consult the **KEY BEEP** menu page 46).

- If no key is pressed for 5 seconds, the unit automatically *exits EMERGENCY CHANNEL* without *save*.

EMG2

- Using the **CH** rotary knob (6) *select* a channel other than an emergency channel. “**EMG**” must not appear on the display.
- Press the **AM/FM** key (4) to select the modulation mode of the selected channel.
- Long press the **EMG** key (5). **E** appears on the display, “**EMG**” blinks. The message says: EMG2 SET.
- Turn the **CH** rotary knob (6) or use the **UP/DN** keys (13) on the microphone to select the priority channel 2. The message says : EMG2 SET.
- Press the **PIT** switch (12) or the **F** key (9) to *validate* and *exit*. If the **KEY BEEP** function is activated, a long beep sounds to confirm the success of the operation (consult then **KEY BEEP** menu page 46).
- If no key is pressed for 5 seconds, the unit automatically *exits EMERGENCY CHANNEL* without *save*.

6) ROTARY KNOB

Turn the **CH** rotary knob (6) to *adjust* channel. Clockwise to *increase*, counterclockwise to *decrease* the channel.

See § **UP/DN Keys ON THE MICROPHONE** page 44.

7) USB CHARGING SOCKET

The **USB** socket (9) can be used to charge smartphones, tablets or other rechargeable devices with 5 V - 2.1 A.

8) ANL/NB ~ HI-CUT ~ NRC

ANL/NB (short press)

Short press the **ANL/NB** key (8) to *activate/deactivate* the filters in this order:

[ANL → NB → ANL + NB → Off]

The activated filter is shown on the display.

ANL - Automatic Noise Limiter: This filter allows the reduction of background noises and some reception interferences. In **AM** mode only.

NB - Noise Blanker: This filter allows the reduction of background noise, and some reception interference.

HI-CUT (long press)

Long press the **HI-CUT** key (8) to *activate/deactivate* the **HI-CUT** filter. “**HIC**” appears on the display when the filter is active.

Hi-Cut: Eliminates high frequency interferences. Has to be used in accordance with the reception conditions.

NRC

This switchable filter improves the receive and transmit mode.

- Press the **F** key (9). **F** appears in the display.
 - Press the **NRC** key (8) to *activate/deactivate* the **NRC**. If a **R** or **T** value other than **0** has been stored (consult the **NRC SET** menu page 48), otherwise the display indicates **NRC SET**.
- When the **NRC** is active, “**hrc**” appears on the display..

9) F ~ SKIP ~ MENU

F (short press)

Allows to *set/validate* functions (see for example § **VOX SETTING** above). This key pressed alone don't have any use.

See § **FREQUENCY BAND SELECTION** page 44.

See § **TALKBACK** page 45.

SKIP (long press only if the **SCAN** function is activated)

This function allows you to *skip* a channel found by the **SCAN** function. When the scan stops on an unwanted channel, press and hold the **F** key (9) for 1 second to *store* this channel in the **SCAN SKIP** memory. A beep sounds. The channel will no longer be scanned. See the § **SCAN** page 44.

Consult the **SCAN SKIP** menu page 47 and the **RESET** menu page 49.

MENU (short press + long press)

Press **F** key (9) first time. **F** is displayed. Long press **F** key (9) second time to *enter* the **MENU**

See § **MENU** page 45.

10) VOX ~ VOX SETTING

VOX (short press)

The **VOX** function allows *transmitting* by speaking into the original microphone (or in the optional vox microphone) without pressing the **PIT** switch (12). The use of an optional vox microphone connected to the rear panel of the transceiver (**C**) *disables* the original microphone.

Short press the **VOX** key (10) in order to *activate* the **VOX** function. “**VOX**” appears on the display. Short press again the **VOX** key (10) to *disable* the function. “**VOX**” disappears.

VOX SETTING (long press)

1. Long press the **VOX** key (10) to *enter* the **VOX SETTING**. “VOX” blinks, the current setting and its value appear on the display. Three parameters allow to adjust the **VOX**: Sensitivity SET, L / Anti-vox level SET, R / Vox delay time SET, t.
 - 2a. Turn the **CH** rotary knob (6) or use the **UP/DN** keys (13) on the microphone to *modify* the current parameter then, press the **F** key (9) to *select* next parameter or...
 - 2b. Press first the **F** key (9) to *select* another the parameter and then turn the **CH** rotary knob (6) or use the **UP/DN** keys (13) on the microphone to *modify* the current parameter.
 3. When all adjustments are done, press **PTT** switch (12) to *store* and *exit*. If the **KEY BEEP** function is activated, a long beep sounds to *confirm* the success of the operation (consult the **KEY BEEP** menu page 46).
 4. If no key is pressed for 10 seconds, the unit automatically *exits* the function **VOX SETTING** without *save*.
- **Sensitivity** SET, L: allows the adjustment of the microphone (original one or optional vox) for an optimum transmission quality. Adjustable level from 1 (high level) to 9 (low level). Default value: 5.
 - **Anti-Vox** SET, R: allows disabling the transmission generated by the surrounding noise. The level is adjustable. **RF** (according the squelch level) and from 1 (without anti-vox) to 9 (low level). Default value: **RF**.
 - **Delay time** SET, t: allows avoiding the sudden cut of the transmission by adding a delay at the end of speaking. The level is adjustable from 1 (short delay) to 9 (long delay). Default value: 1.

VOX SETTING doesn't activate the **VOX** function.

11) 6 PIN MICROPHONE PLUG

The plug is located on the front panel of the transceiver and makes the setting of the equipment into the dashboard easier.

See *Cabling Diagram* page 73.

12) PTT (Push To Talk)

Transmission key, press to *transmit* a message, **TX** is displayed and release to *listen* to an incoming communication, **TX** disappears.

TOT (Time Out Timer)

If the transmission using **PTT** switch (12) or **VOX** function is longer than 3 minutes, the display starts blinking and the transmission *ends*. A beep will sound until the **PTT** switch (12) key is released.

13) UP/DN KEYS ON MICROPHONE ~ SCAN

UP/DN KEYS ON MICROPHONE (short press)

Press **UP/DN** keys (13) on the microphone to *change* the channel. **UP** to *increase* and **DN** to *decrease* the channel.

See **ROTARY KNOB** page 43.

SCAN (very long press)

Press and hold the **UP** or **DN** key (13) for ± 7 seconds or until a beep sounds (consult the **KEY BEEP** menu page 46) to *activate* the **SCAN** function. “SCN” appears on the display. The scanning stops as soon as there is a busy channel. Consult the **SCAN TYPE** menu page 47. In **SCANNING** mode, turn the **CH** rotary knob (6) or press the **UP/DN** keys (13) on the microphone to *change* scan direction.

Press **PTT** switch (12) to *exit* **SCAN**. “SCN” disappears on the display. See the § **SKIP** page 43.

5 + 9) KEY LOCK (EMG + F keys)

Long press simultaneously the **EMG** (5) and **F** (9) keys to *activate/deactivate* the **KEY LOCK** function. When the function is active, “**OK**” appears on the display.

- A) DC-POWER TERMINAL (13.2 V / 26.4 V)
- B) ANTENNA CONNECTOR (SO-239)
- C) JACK FOR OPTIONAL VOX MICROPHONE (\varnothing 2.5 mm)
- D) PA SPEAKER JACK (8 Ω , \varnothing 3.5 mm)
- E) JACK FOR EXTERNAL OPTIONAL SPEAKER (8 Ω , \varnothing 3.5 mm)

C) FUNCTIONS TURNING ON THE UNIT

1) FREQUENCY BAND SELECTION

(Configuration: EU; PL; d; EC; U; In)

The frequency bands have to be chosen according to the country of use. Don't use any other configuration. Some countries need a user's licence. See *table* page 75.

1. Turn on the power while pressing the **F** key (9). The letter corresponding to the current configuration is blinking.
2. In order to change the configuration, use the **CH** rotary knob (6) on the unit or the **UP/DN** keys (13) on the microphone.

- When the configuration is selected, press the **F** key (9) during 1 second. The letter corresponding to the configuration is continuously displayed and a confirmation beep sounds.
- At this point, confirm the selection by switching off the transceiver and then switching it on again.

See the frequency bands table at pages 70 to 72 / configuration table page 74.

D) FUNCTIONS WITH THE PTT SWITCH

1) TALKBACK

This function allows you to *hear* your own modulation in the optional internal or external speaker connected to the EXT.SP jack (E). Press and hold the **PTT** switch (12) then press the **F** key (9) to *activate* / *deactivate* the **TALKBACK** function.

When the function is active, "TALKBACK" blinks on the display for 3 seconds, displaying the current level of the **TALKBACK** and then remains permanently displayed.

2) TALKBACK LEVEL

This function allows to adjust the volume level of the **TALKBACK**.

- Activate the **TALKBACK** function.
- Press and hold the **PTT** switch (12) then turn the **CH** rotary knob (6) to *increase* (clockwise) / *decrease* (counterclockwise) the volume level of the **TALKBACK**.
- Release the **PTT** switch (12).

3) NOISE GATE \mathcal{N} (PTT + VOX)

- Press and hold the **PTT** switch (12).
- Short press the **VOX** key (10) to *activate* (ON) or *deactivate* (OFF) the **NOISE GATE**. " \mathcal{N} " is displayed when the function is active.

Noise Gate: Prevents amplification of background noise. This results in optimized signal levels.

4) REPEATER / RELAY (PTT + AM/FM)

WARNING! This function is valid only on the **D** frequency band. See the configuration table page 74.

This function allows you to increase the range of your transceiver. The radio receives on the current channel and transmits on the defined channel.

To activate this function you must define a TX channel (See **REPEATER/RELAY SETTING** menu page 49).

- Press and hold the **PTT** switch (12).
- Short press the **AM/FM** key (4) to *activate* RPT ON or *deactivate* RPT OFF the **REPEATER/RELAY** function. The selection or "RPT X SE T", if the transmission channel has not still been selected, blinks during 3 seconds.

E) MENU

The order of 15 menus is as described in this manual. However, the menu displayed by entering the **MENU** will be the last menu modified by user. The procedure is the same whatever the function is:

Press **F** key (9). **F** is displayed.

Long press **F** key (9) to *enter* the **MENU**.

- Turn the **CH** rotary knob (6) or use **UP/DN** keys (13) on the microphone to *select* the menu to set.
- Press **EMG** key (5) to *validate*. The current color blinks on the display.
- Turn the **CH** rotary knob (6) or use **UP/DN** keys (13) on the microphone to *modify* the value of the parameter.
- New press on **EMG** key (5) to *validate* the chosen value. The parameter stops blinking and if the function has more than one parameter, the next parameter blinks.
- If no key is pressed, the unit *exits MENU* after 10 seconds. **F** disappears from the display.

Note: **UP/DN** keys (13) on the microphone have the same effect as the rotation of the **CH** rotary knob (6). **PTT** switch (12) *validates* the last setting and *exits MENU*. **F** disappears.

1) COLOR

Press **F** key (9). **F** is displayed.

Long press **F** key (9) to *enter* the **MENU**.

- Turn the **CH** rotary knob (6) or use **UP/DN** keys (13) on the microphone to *select* the **COLOR** menu.
- Press **EMG** key (5) to *validate*. The current color blinks on the display.
- Turn the **CH** rotary knob (6) or use **UP/DN** keys (13) on the microphone to *modify* the color of the display.

▶ orange / green / blue / cyan / yellow / purple / cyan light
 Or / Gr / bL / CY / YE / PU / CL

- Short press the **EMG** key (5) to **validate**. **a**) Return to the point 1 to set another menu or **b**) Short press the **F** key (9) to **validate** and **exit** the **MENU**. **F** disappears from the display.
- If no key is pressed, the unit **exits MENU** after 10 seconds. **F** disappears from the display.

Default **COLOR** is: \bar{r} (orange).

2) DIMMER

DIMMER function allows **adjusting** the brightness of the lighting. 10 steps from $\bar{1}$ to $\bar{9}$.

Press **F** key (9). **F** is displayed.

Long press **F** key (9) to **enter** the **MENU**.

- Turn the **CH** rotary knob (6) or use **UP/DN** keys (13) on the microphone to **select** the **DIMMER** menu.
- Press **EMG** key (5) to **validate**. The current value blinks on the display.
- Turn the **CH** rotary knob (6) or use the **UP/DN** keys (13) on the microphone to **change** the value of the dimmer.
- Short press the **EMG** key (5) to **validate**. **a**) Return to the point 1 to set another menu or **b**) Short press the **F** key (9) to **validate** and **exit** the **MENU**. **F** disappears from the display.
- If no key is pressed, the unit **exits MENU** after 10 seconds. **F** disappears from the display.

Dimmer default value is : 5.

3) TONE

This function allows to **change** the **RX TONE**. 11 steps from -5 to +5

Press **F** key (9). **F** is displayed.

Long press **F** key (9) to **enter** the **MENU**.

- Turn the **CH** rotary knob (6) or use **UP/DN** keys (13) on the microphone to **select** the **TONE** menu.
- Press **EMG** key (5) to **validate**. The current value blinks on the display.
- Turn the **CH** rotary knob (6) or use the **UP/DN** keys (13) on the microphone to **change** the value of the tone.
- Short press the **EMG** key (5) to **validate**. **a**) Return to the point 1 to set another menu or **b**) Short press the **F** key (9) to **validate** and **exit** the **MENU**. **F** disappears from the display.
- If no key is pressed, the unit **exits MENU** after 10 seconds. **F** disappears from the display.

Tone default value is : $\bar{0}$

4) KEY BEEP

When the function is activated, a beep **sounds** when a key is pressed, by changing the channel etc. **"BP"** appears on the display when the function is active.

Press **F** key (9). **F** is displayed.

Long press **F** key (9) to **enter** the **MENU**.

- Turn the **CH** rotary knob (6) or use **UP/DN** keys (13) on the microphone to **select** the **KEY BEEP** menu.
- Press **EMG** key (5) to **validate**. The current value blinks on the display.
- Turn the **CH** rotary knob (6) or use the **UP/DN** keys (13) on the microphone to **activate** (**on**) / **deactivate** (**oF**) the function.
- Short press the **EMG** key (5) to **validate**. **a**) Return to the point 1 to set another menu or **b**) Short press the **F** key (9) to **validate** and **exit** the **MENU**. **F** disappears from the display.
- If no key is pressed, the unit **exits MENU** after 10 seconds. **F** disappears from the display.

Default **KEY BEEP** is $\bar{0n}$.

5) ROGER BEEP

When the function is active, the icon  appears on the display.

The Roger Beep **sounds** when the **PIT** switch (12) on the microphone is released in order to let your correspondent speak. Historically as transceiver is a "simplex" communication mode, it is not possible to speak and to listen at the same time (as it is the case with a telephone). Once someone had finished talking, he said "Roger" in order to prevent his correspondent that it was his turn to talk. The word "Roger" has been replaced by a significant beep. There comes "Roger beep" from.

Press **F** key (9). **F** is displayed.

Long press **F** key (9) to **enter** the **MENU**.

- Turn the **CH** rotary knob (6) or use **UP/DN** keys (13) on the microphone to **select** the **RG BEEP** menu.
- Press **EMG** key (5) to **validate**. The current value blinks on the display.
- Turn the **CH** rotary knob (6) or use the **UP/DN** keys (13) on the microphone to **activate** (**1 to 5**) / **deactivate** (**oF**) the function.
- Short press the **EMG** key (5) to **validate**. **a**) Return to the point 1 to set another menu or **b**) Short press the **F** key (9) to **validate** and **exit** the **MENU**. **F** disappears from the display.
- If no key is pressed, the unit **exits MENU** after 10 seconds. **F** disappears from the display.

*6 roger tones for **ROGER BEEP**.

Default **ROGER BEEP** is $\bar{0F}$.

6) SCAN TYPE

Allows to *select* the **TYPE** of **SCAN**.

Press **F** key (9). **F** is displayed.

Long press **F** key (9) to *enter* the **MENU**.

1. Turn the **CH** rotary knob (6) or use **UP/DN** keys (13) on the microphone to *select* the **SCAN TYPE** menu.
2. Press **EMG** key (5) to *validate*. The current value blinks on the display.
3. Turn the **CH** rotary knob (6) or use the **UP/DN** keys (13) on the microphone to *select* the scan type **59** or **L1**.
4. Short press the **EMG** key (5) to *validate*. **a)** Return to the point 1 to set another menu or **b)** Short press the **F** key (9) to *validate* and *exit* the **MENU**. **F** disappears from the display.
5. If no key is pressed, the unit *exits MENU* after 10 seconds. **F** disappears from the display.
“59” means scanning stops when busy channel is founded.
“L1” means scanning stops when busy channel is founded and return to scan after 5 seconds.

Type default value is : **59**.

7) SCAN SKIP

This function allows to *memorize/erase* a channel form the **SCAN SKIP memory**.

1. Select a channel
2. Press **F** key (9). **F** is displayed.
3. Long press **F** key (9) to *enter* the **MENU**.
4. Turn the **CH** rotary knob (6) or use **UP/DN** keys (13) on the microphone to *select* the **SCAN SKIP** menu.
5. Press **EMG** key (5) to *validate*. The current value blinks on the display.
6. Turn the **CH** rotary knob (6) or use the **UP/DN** keys (13) on the microphone to *alternate* between **On** and **Off**.
7. Short press the **EMG** key (5) to *validate*. **a)** Return to the point 1 to set another menu or **b)** Short press the **F** key (9) to *validate* and *exit* the **MENU**. **F** disappears from the display.
8. If no key is pressed, the unit *exits MENU* after 10 seconds. **F** disappears from the display.

On memorize the current channel into the **SCAN SKIP memory**. When a channel is stored in the memory, **SK** appears on the display close to the channel number.

Off erase the current channel from the **SCAN SKIP memory**, **SK** disappears from the display.

See the § **SKIP** on page 43.

8) PA SETTING

This function allows to *select* the operating mode of Public Address.

Press **F** key (9). **F** is displayed.

Long press **F** key (9) to *enter* the **MENU**.

1. Turn the **CH** rotary knob (6) or use **UP/DN** keys (13) on the microphone to *select* the **PA SET** menu.
2. Press **EMG** key (5) to *validate*. The current value blinks on the display.
3. Turn the **CH** rotary knob (6) or use the **UP/DN** keys (13) on the microphone to *select* the operating mode of the PA : **In**, **Off** or **PR**.
4. Short press the **EMG** key (5) to *validate*. **a)** Return to the point 1 to set another menu or **b)** Short press the **F** key (9) to *validate* and *exit* the **MENU**. **F** disappears from the display.
5. If no key is pressed, the unit *exits MENU* after 10 seconds. **F** disappears from the display.

In: the modulation of the microphone is transmitted to the external loudspeaker connected to jack PA.SP. (D). The received signal is transmitted to the internal loudspeaker (or external optional loudspeaker connected to jack EXT.SP (E)). “**PA**” blinks alternately with the modulation mode (AM or FM).

Off: The reception is no more functional. Only the modulation of the microphone is transmitted to the Public Address loudspeaker connected to jack PA.SP. (D). **PR** and level of the **PA** are displayed.

PR: the modulation of the microphone and the received signal are transmitted to the Public Address loudspeaker connected to jack PA.SP. (D). “**PA**” blinks alternately with the modulation mode (AM or FM).

Turn the **VOL** knob (1) to *adjust* the audio level of the mode **PA**.

Default PA setting is **In**.

See § **PA (Public Address)** page 42.

9) MICROPHONE TYPE

PRESIDENT HARRISON II can be used with both a PRESIDENT electret and dynamic 6-pin microphone (see *microphone wiring* on page 73). When the unit is turned on, the microphone type is displayed briefly.

Press **F** key (9). **F** is displayed.

Long press **F** key (9) to *enter* the **MENU**.

1. Turn the **CH** rotary knob (6) or use **UP/DN** keys (13) on the microphone to *select* the **MIC TYPE** menu.
2. Press **EMG** key (5) to *validate*. The current value blinks on the display.

- Turn the **CH** rotary knob (6) or use the **UP/DN** keys (13) on the microphone to **select** the microphone type **EL** (electret) or **d4** dynamic.
- Short press the **EMG** key (5) to **validate**. **a**) Return to the point 1 to set another menu or **b**) Short press the **F** key (9) to **validate** and **exit** the **MENU**. **F** disappears from the display.
- If no key is pressed, the unit **exits MENU** after 10 seconds. **F** disappears from the display.

Microphone type default is **EL** (electret).

10) SWR CALIBRATION

This function allows you to **adjust** the SWR by beeping.

Press **F** key (9). **F** is displayed.

Long press **F** key (9) to **enter** the **MENU**.

- Turn the **CH** rotary knob (6) or use **UP/DN** keys (13) on the microphone to **select** the **SWR** menu.
- Press the **EMG** key (5) to **confirm**. The radio automatically switches to **TX** mode without pressing the **PIT** switch (12) and calibration begins. Calibration time is 5 minutes maximum. A countdown is done in the display.
- Adjust the antenna.
 - The beep* is continuous when the SWR value is **1.0**. The space between the beeps becomes larger and larger as the SWR value moves away from **1.0**.
 - The volume of the beep is adjustable with the **VOL** knob (1).
 - The display shows the SWR value, for example **2.5**.
- Press the **PIT** switch (12) to **exit** the **SWR CALIBRATION**.

*Check that the beep volume is set to a suitable level.

See **ADJUSTMENT OF SWR** page 40.

11) NRC SET

The **NRC** filter can be set independently in transmission (T) as in reception (R).

Press **F** key (9). **F** is displayed.

Long press **F** key (9) to **enter** the **MENU**.

- Turn the **CH** rotary knob (6) or use **UP/DN** keys (13) on the microphone to **select** the **NRC** **SE T** menu. The last parameter used and its value appears on the display.
- Press the **EMG** key (5) to **confirm**. The parameter blinks, **R** or **T**.
- Turn the **CH** rotary knob (6) or use the **UP/DN** keys (13) on the microphone to **select** **R** (reception) or **T** (transmission).
- Press the **EMG** key (5) to **confirm**. The value of the filter blinks.
- Turn the **CH** rotary knob (6) or use the **UP/DN** keys (13) on the microphone to **change** the value from **0** to **5**.

- Short press the **EMG** key (5) to **validate**. **a**) Return to the point 1 to set another menu or **b**) Short press the **F** key (9) to **validate** and **exit** the **MENU**. **F** disappears from the display.

The default value are **0** (transmission) and **0** (reception)

See the § **NRC** page 43 to **activate/deactivate** the function.

12) VOLUME ACCESSORY

This function allows you to control the volume of the unit and an accessory plugged on the 6-pin plug (accessory available soon).

Press **F** key (9). **F** is displayed.

Long press **F** key (9) to **enter** the **MENU**.

- Turn the **CH** rotary knob (6) or use **UP/DN** keys (13) on the microphone to **select** the **VOL ACC** menu.
- Press **EMG** key (5) to **validate**. The current value blinks on the display.
- Turn the **CH** rotary knob (6) or use the **UP/DN** keys (13) on the microphone to **select** **0**, **1** or **2**.
- Short press the **EMG** key (5) to **validate**. **a**) Return to the point 1 to set another menu or **b**) Short press the **F** key (9) to **validate** and **exit** the **MENU**. **F** disappears from the display.
- If no key is pressed, the unit **exits MENU** after 10 seconds. **F** disappears from the display.

0 - the **vol** knob (1) affects the internal speaker volume.

1 - the **vol** knob (1) affect the accessory volume

2 - the **vol** knob (1) affects both the internal speaker and accessory volume.

Default accessory volume is **0**.

13) CODE SET

For simplicity, in this manual we will speak of **CTCSS/DCS code** to indicate both a CTCSS tone and a DCS code, of **GENRE** to indicate the kind of code (CTCSS, DCS or OFF = no code). **TYPE** indicates whether this is a TX transmission or an RX reception and **MODE** specifies the operating mode, Identical Id or different DF. See § **CTCSS/DCS** page 42.

This menu allows you to configure the operating mode of the **CTCSS/DCS** function and to store the CTCSS/DCS codes.

2 operating modes:

- Id** means that the code used will be identical for transmission (**TX**) and for reception (**RX**).
- dF** means that the user can use one code (or OFF = no code) for transmission (**TX**) and another (or OFF = no code) for reception (**RX**).

Press **F** key (9). **F** is displayed.
Long press **F** key (9) to *enter* the **MENU**.

OPERATING MODE

1. Turn the **CH** rotary knob (6) or use the **UP/DN** keys (13) on the microphone to *select* the **CTCSS** menu.
2. Briefly press the **EMG** key (5) to *confirm*. The operating mode flashes (**id** or **dF**).
3. Turn the **CH** rotary knob (6) or use the **UP/DN** keys (13) on the microphone to *select* the desired operating mode.

STORING A CTCSS/DCS CODE

Depending on the operating mode used, the procedure differs:

Identical mode **id**

4. A short press on the **EMG** key (5) makes the genre blink (“CTCSS”, “DCS” or “OFF” no genre).
5. Turn the **CH** rotary knob (6) or use the **UP/DN** keys (13) on the microphone to *select* the genre or...
6. Press the **EMG** key (5) to *confirm* the genre. The code value flashes (unless OFF selected).
7. Turn the **CH** rotary knob (6) or use the **UP/DN** keys (13) on the microphone to *select* the code (from 01 to 38 for CTCSS and 001 to 104 for DCS).

Different Mode **dF**

4. A short press on the **EMG** key (5) makes the type **Rx** blink.
5. Turn the **CH** rotary knob (6) or use the **UP/DN** keys (13) on the microphone to *select* the **RX** or **TX** type.
6. A short press on the **EMG** key (5) *validates* the choice of type. The genre value flashes (“CTCSS”, “DCS” or “OFF” no genre).
7. Turn the **CH** rotary knob (6) or use the **UP/DN** keys (13) on the microphone to *select* the genre or...
8. Press the **EMG** key (5) to *confirm* the genre. The code value flashes (unless OFF has been selected).
9. Turn the **CH** rotary knob (6) or use the **UP/DN** keys (13) on the microphone to *select* the code (01 to 38 for CTCSS 001 to 104 for DCS).
10. Press the **EMG** key (5) to *confirm* the selected code. The unit return to point 5, for set the second type.
11. If you don't need to set the second type, long press the **EMG** key (5) to *validate* and exit the **MENU**.
12. If no key is pressed, the device *exits* the **MENU** after 10 seconds without *saving* the changes.

The default mode is **id** (Identical). The default genre is OFF.

See the **RESET** menu.

14) REPEATER / RELAY setting

WARNING! This function is valid only on the D frequency band. See the configuration table page 74.

This function allows you to *increase* the range of your CB. The radio receives on the current channel **RX1** and transmits on the selected channel **TX2**.

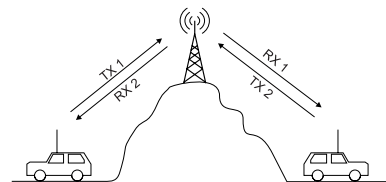

1. Select the **RX1** channel.
2. Press **F** key (9). **F** is displayed.
3. Long press **F** key (9) to *enter* the **MENU**.
4. Turn the **CH** rotary knob (6) or use **UP/DN** keys (13) on the microphone to *select* the **RPTX SET** menu.
5. Short press on the **EMG** key (5). The current transmission channel **RX2** blinks on the display.
6. Turn the **CH** rotary knob (6) or use **UP/DN** keys (13) on the microphone to *select* the transmission channel (**TX2**) or **id** (identical, no repeater).
7. New press on the **EMG** key (5) to *validate*. a) Return to the point 1 to set another menu or b) Short press the **F** key (9) to *validate* and *exit* the **MENU**. **F** disappears from the display.
8. If no key is pressed, the unit *exits MENU* after 10 seconds. **F** disappears from the display.

The default transmission channel is **id** (Identical RX channel).

To activate the function, see the § **REPEATER/RELAY** page 45.

15) RESET

This function allows to *Erase* the scan skip memory or *restore* all factory settings.

Press **F** key (9). **F** is displayed.
Long press **F** key (9) to *enter* the **MENU**.

1. Turn the **CH** rotary knob (6) or use **UP/DN** keys (13) on the microphone to *select* the **RESET** menu.
2. Press **EMG** key (5) to *validate*. The current value blinks on the display.

3. Turn the **CH** rotary knob (6) or use the **UP/DN** keys (13) on the microphone to **select** **SC** or **RL**.
4. Short press the **EMG** key (5) to **validate**. **a)** Return to the point **1** to set another menu or **b)** Short press the **F** key (9) to **validate** and **exit** the **MENU**. **F** disappears from the display.
5. If no key is pressed, the unit **exits MENU** after 10 seconds. **F** disappears from the display.

SC erase **all the channels** stored on the **SCAN SKIP** memory. They are now enabled to be scanned (see the § **SKIP** page 43).
RL restore all the factory parameters.

F) TECHNICAL CHARACTERISTICS

1) GENERAL

- Channels : 40
- Modulation modes : AM / FM
- Frequency ranges : from 26.965 MHz to 27.405 MHz
- Antenna impedance : 50 ohms
- Power supply : 13.2 V / 26.4 V
- Dimensions : 125 (L) x 165 (P) x 45 (H) mm
- Weight : 0.571 kg
- Accessories supplied : 1 microphone electret UP/DOWN with support, mounting cradle, screws and fused power cord.

2) TRANSMISSION

- Frequency allowance : +/- 200 Hz
- Carrier power : 4 W AM / 4 W FM
- Transmission interference : inferior to 4 nW (- 54 dBm)
- Audio response : 300 Hz to 3 KHz in AM/FM
- Emitted power in the adj. channel : inferior to 20 µW
- Microphone sensitivity : 3.0 mV
- Drain : < 2 A max. with modulation (13.2 V)
< 1 A max. with modulation (26.4 V)
- Modulated signal distortion : 2 %

3) RECEPTION

- Maxi. sensitivity at 20 dB sinad : 0.5 µV - 113 dBm (AM)
0.35 µV - 116 dBm (FM)
- Frequency response : 300 Hz to 3 kHz in AM/FM
- Adjacent channel selectivity : 60 dB
- Maximum audio power : 3 W

- Squelch sensitivity : minimum 0.2 µV - 120 dBm
maximum 1 mV - 47 dBm
- Frequency image rejection rate : 60 dB
- Intermediate frequency rej. rate : 70 dB
- Drain : 180 ~ 500 mA maximum (13.2 V)
90 ~ 250 mA maximum (26.4 V)

G) TROUBLE SHOOTING

1) YOUR RADIO WILL NOT TRANSMIT OR YOUR TRANSMISSION IS OF POOR QUALITY

- Check that the antenna is correctly connected and that the SWR is properly adjusted.
- Check that the microphone is properly plugged in.
- You are using the same modulation mode than your correspondent.
- Check that the programmed configuration is the correct one (see table page 74).

2) YOUR RADIO WILL NOT RECEIVE OR RECEPTION IS POOR

- Check that the squelch level is properly adjusted.
- Check that the volume (1) is set to a comfortable listening level.
- Check that the antenna is correctly connected and that the SWR is properly adjusted.
- Check that you are using the same modulation mode as your correspondent.
- Check that the programmed configuration is the correct one (see table page 74).
- Consult the **VOLUME ACCESSORY** menu page 48.
- Check that you are not using any CTCSS/DSC code (See the § **CTCSS/DSC** page 42)

3) YOUR RADIO WILL NOT LIGHT UP

- Check the power supply.
- Check the connection wiring.
- Check the fuse.

H) HOW TO TRANSMIT OR RECEIVE A MESSAGE ?

Now that you have read the manual, make sure that your CB Radio is ready for use (i.e. check that your antenna is connected).
 Press the «push-to-talk» switch (12) and announce your message «Attention

stations, transmission testing» which will allow you to check the clearness and the power of your signal. Release the switch and wait for a reply. You should receive a reply like, «Strong and clear».

If you use a calling channel (19) and you have established communication with someone, it is common practice to choose another available channel so as not to block the calling channel.

I) GLOSSARY

INTERNATIONAL PHONETIC ALPHABET

A Alpha	H Hotel	O Oscar	V Victor
B Bravo	I India	P Papa	W Whiskey
C Charlie	J Juliett	Q Quebec	X X-ray
D Delta	K Kilo	R Romeo	Y Yankee
E Echo	L Lima	S Sierra	Z Zulu
F Foxtrot	M Mike	T Tango	
G Golf	N November	U Uniform	

TECHNICAL VOCABULARY

AM	: Amplitude Modulation
CB	: Citizen's Band
CH	: Channel
CW	: Continuous Wave
DX	: Long Distance Liaison
DW	: Dual Watch
FM	: Frequency Modulation
GMT	: Greenwich Meantime
HF	: High Frequency
LF	: Low Frequency
LSB	: Lower Side Band
RX	: Receiver
SSB	: Single Side Band
SWR	: Standing Wave Ratio
SWL	: Short Wave Listening
SW	: Short Wave
TX	: CB Transceiver
UHF	: Ultra High Frequency
USB	: Upper Side Band
VHF	: Very High Frequency

CB LANGUAGE

Advertising	: Flashing lights of police car
Back off	: Slow down
Basement	: Channel 1
Base station	: A CB set in fixed location
Bear	: Policeman
Bear bite	: Speeding fine
Bear cage	: Police station
Big slab	: Motorway
Big 10-4	: Absolutely
Bleeding	: Signal from an adjacent channel interfering with the transmission
Blocking the channel	: Pressing the PTT switch without talking
Blue boys	: Police
Break	: Used to ask permission to join a conversation
Breaker	: A CBer wishing to join a channel
Clean and green	: Clear of police
Cleaner channel	: Channel with less interference
Coming in loud and proud	: Good reception
Doughnut	: Tire
Down and gone	: Turning CB off
Down one	: Go to a lower channel
Do you copy?	: Understand?
DX	: Long distance
Eighty eights	: Love and kisses
Eye ball	: CBers meeting together
Good buddy	: Fellow CBer
Hammer	: Accelerator
Handle	: CBer's nickname
Harvey wall banger	: Dangerous driver
How am I hitting you?	: How are you receiving me?
Keying the mike	: Pressing the PTT switch without talking
Kojac with a kodak	: Police radar
Land line	: Telephone
Lunch box	: CB set
Man with a gun	: Police radar
Mayday	: SOS
Meat wagon	: Ambulance
Midnight shopper	: Thief

Modulation	: Conversation
Negative copy	: No reply
Over your shoulder	: Right behind you
Part your hair	: Behave yourself - police ahead
Pull your hammer back	: Slow down
Rat race	: Congested traffic
Rubberbander	: New CBer
Sail boat fuel	: Wind
Smokey dozing	: Parked police car
Smokey with a camera	: Police radar
Spaghetti bowl	: Interchange
Stinger	: Antenna
Turkey	: Dumb CBer
Up one	: Go up one channel
Wall to wall	: All over/everywhere
What am I putting to you?	: Please give me an S-meter reading

SIMPLIFIED EU DECLARATION OF CONFORMITY

Hereby, Groupe President Electronics, declares that the CB radio equipment :

Brand: PRESIDENT

Type: TXPR668

Commercial Name: HARRISON II

is in compliance with Directive 2014/53/EU.

The full text of the EU declaration of conformity is available at the following internet address:

<https://president-electronics.com/DC/TXPR668>.

SIMPLIFIED UK DECLARATION OF CONFORMITY

Hereby, Groupe President Electronics, declares that the CB radio equipment :

Brand: PRESIDENT

Type: TXPR668

Commercial Name: HARRISON II

Is in conformity with the relevant regulatory requirements.

The full text of the UKCA declaration of conformity is available at the following internet address:

<https://president-electronics.com/DC/TXPR668>.

GENERAL WARRANTY CONDITIONS

This device is guaranteed **2 years** parts and labor in its country of purchase against any manufacturing defects validated by our technical department. *The After-sales Service of PRESIDENT reserves the right not to apply the warranty if a breakdown is caused by an antenna other than those distributed by PRESIDENT, and if said antenna is at the origin of the breakdown. An extension of **3 years** warranty is proposed systematically for the purchase and use of a PRESIDENT antenna, bringing the total duration of the warranty to **5 years**. In order to be valid, the warranty certificate must be returned within a period of 30 days after the purchase date to the After-sales Service of the company Groupe President Electronics, or any foreign subsidiary.

It is recommended to carefully read the following conditions and to respect them under penalty of losing their benefit.

- To be valid the warranty certificate must be returned to us at the latest 1 month after the purchase.
- Please duly complete the warranty certificate on the right hand side of the page, detach it (portion to be removed marked by dotted line) and send it back.
- Any repair under warranty will be free and the return delivery costs will be covered by our company.
- A purchase proof must be necessarily included with the device to be repaired.
- The dates listed on the warranty certificate and proof of purchase must match.
- Do not proceed with the installation of the device without reading the user manual.
- No spare part will be sent nor exchanged by our services under warranty.

The warranty is only valid in the country of purchase.

Exclusions (are not covered):

- Damages caused by accident, shock or inadequate packaging.
- Power transistors, microphones, lights, fuses and the non respect of the installation and use of specifications (including but not limited to antenna used with too high power, final output power transistors (SWR), inversion of polarities, bad connections, overvoltage,....)
- The warranty cannot be extended due to the non-availability of the device while it is being serviced at our technical services location, nor by a change of one or more components or spare parts.
- Transceivers which have been modified. The warranty application is excluded in case of modification or poor maintenance done by a third party not approved by our company.

If you note malfunctions:

- Check the power supply of your device and the quality of the fuse.
- Check that the antenna, the microphone.... are correctly connected.

- Check that the squelch level is properly adjusted; the programmed configuration is the correct one...
- In case the device is not under warranty, the repair and return of the device will be charged.
- All related documents must be preserved even after the end of the warranty period and if you resell your device, given to the new owner for the After-sales follow-up.
- In case of real malfunction, please contact your dealer first; they will decide action to be taken.
- In case of an intervention not covered by the warranty, an estimate will be established before any repair.

Thank you for your trust in the PRESIDENT quality and experience. We recommend that you read this manual carefully so that you are completely satisfied with your purchase. Do not forget to return the detachable warranty certificate on the right hand side of this page; it is very important for the identification of your device during a possible rendering of our services.



Technical Manager
and
Quality Manager



Date of purchase :

Type : CB Radio HARRISON II

Serial N°:



NOT COVERED BY THE WARRANTY
WITHOUT THE DEALER STAMP



UWAGA !

Przed użyciem należy zwrócić uwagę, aby nigdy nie rozpoczynać transmisji bez uprzedniego podłączenia anteny (połączenie „B” znajdujące się na tylnym panelu urządzenia) lub bez ustawiania SWR (współczynnik fali stojącej) ! Nieprzestrzeganie tego może spowodować zniszczenie wzmacniacza mocy, który nie jest objęty gwarancją.

RADIOTELEFON WIELOSTANDARDOWY

Zobacz funkcję „F” na stronie 59 i tabelę konfiguracji na stronie 74.

Gwarancja tego CB radia jest ważna tylko w kraju zakupu.

Witamy w świecie nowej generacji radia CB. Nowa gama urządzeń firmy PRESIDENT zapewnia dostęp do najwyższej jakości urządzeń nadawczo-odbiorczych. Dzięki zastosowaniu nowoczesnej technologii, która gwarantuje bezprecedensową jakość. Twój PRESIDENT HARRISON II stanowi nowy krok w osobistej komunikacji i jest najpewniejszym wyborem dla najbardziej wymagających profesjonalnych użytkowników radia CB. Aby w pełni wykorzystać wszystkie możliwości, zalecamy uważne przeczytanie niniejszej instrukcji przed zainstalowaniem i używaniem PRESIDENT HARRISON II.

A) INSTALACJA

1) GDZIE I JAK ZAMONTOWAĆ CB RADIO

- Z prostego i praktycznego punktu widzenia należy wybrać miejsce ergonomiczne, najbardziej odpowiednie do montażu, dobrze wentylowane.
- Radio CB nie powinno przeszkadzać kierowcy ani pasażerom.
- Należy pamiętać, aby zapewnić odpowiednie ułożenie i zabezpieczenie różnych przewodów (np. zasilanie, antena, okablowanie akcesoriów), aby w żaden sposób nie przeszkadzały one w prowadzeniu pojazdu.
- Aby zainstalować sprzęt, należy użyć dostarczonej w zestawie obejmę (1) i wkrętów samowiertujących (2) (średnica wiercenia 3,2 mm). Podczas wiercenia deski rozdzielczej należy uważać, aby nie uszkodzić instalacji elektrycznej pojazdu.

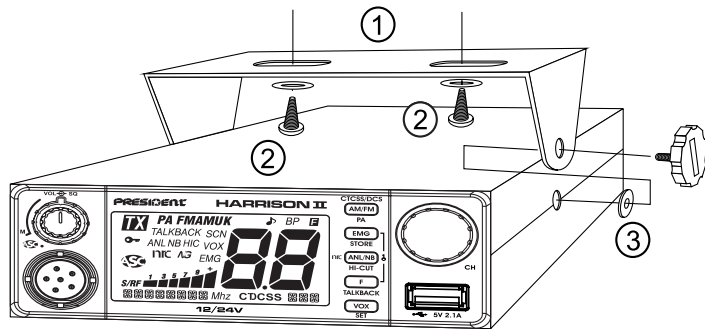

- Należy pamiętać, aby włożyć gumowe podkładki (3) pomiędzy CB radio a obejmę, ponieważ pochłaniają one wstrząsy, a ponadto umożliwiają to dokładne dopasowanie i zamocowanie zestawu.
- Wybrać miejsce, w którym zostanie umieszczony uchwyt mikrofonu. Należy pamiętać, że przewód mikrofonu nie może utrudniać kierowcy prowadzenia pojazdu.

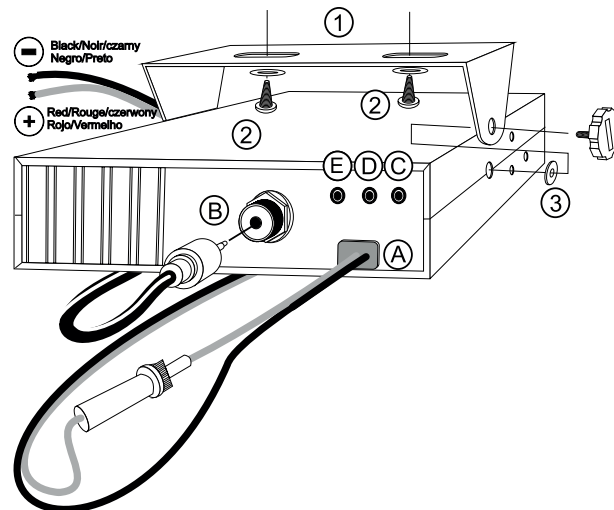

UWAGA: Ponieważ CB radio posiada przednie gniazdo mikrofonu, można go zamontować w desce rozdzielczej. W takim przypadku należy dodać zewnętrzny głośnik dla poprawienia jakości dźwięku komunikowania (złącze EXT SP umieszczone na tylnym panelu: C). Można zwrócić się do sprzedawcy o poradę dotyczącą montażu radia CB.

2) INSTALACJA ANTENY

a) Wybór anteny

- W przypadku CB radia – im dłuższa antena, tym lepszy zasięg. Sprzedawca będzie pomocny w wyborze odpowiedniej anteny.

b) Antena przemożna (magnetyczna)

- Należy zamocować ją na pojeździe, na maksymalnie dużej powierzchni metalowej (płaszczyzna uziemienia), z dala od przedniej szyby.
- Jeśli jest już zainstalowana antena radiowa, antena radia CB powinna być wyższa.
- Istnieją dwa rodzaje anten: wstępnie strojone, które powinny być stosowane na dobrej płaszczyźnie podłoża (np. dach samochodu lub pokrywa bagażnika), i montażowe (do strojenia), które zapewniają znacznie większy zasięg i mogą być użyte na mniejszych płaszczyznach uziemienia (zob. § **JAK USTAWIĆ SWR** - poniżej).

- W przypadku anteny, która musi być zamocowana za pomocą wiercenia, niezbędny jest dobry kontakt między anteną a płaszczyzną uziemienia (masą). W tym celu należy delikatnie oczyścić z lakieru powierzchnię, na której ma być umieszczona śruba i gwieździsta podkładka dociągająca.
- Należy uważać, aby kabel koncentryczny nie został zgnieciony lub spłaszczony (ponieważ grozi to przerwaniem i / lub zwarciem).
- Podłączyć antenę (B).

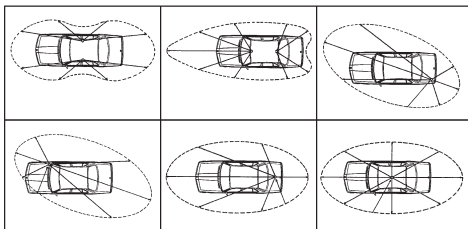

c) Antena stała Przykłady promieniowania sygnału

- Antena stała powinna być zainstalowana w jak najbardziej otwartej (nieosłoniętej) przestrzeni. Jeśli jest przymocowana do masztu, prawdopodobnie konieczne będzie pozostawienie jej w miejscu zamocowania, przy spełnieniu obowiązujących wymogów prawnych (należy zasięgać porady profesjonalnej). Wszystkie anteny i akcesoria PREESIDENT są zaprojektowane tak, aby zapewnić maksymalną wydajność dla każdego radiotelefonu pozostającego w zasięgu.

3) POŁĄCZENIE ZASILANIA

PRESIDENT HARRISON II jest zabezpieczony przed pomyłkowym odwróceniem polaryzacji zasilania. Jednak przed włączeniem zaleca się sprawdzenie wszystkich połączeń. Urządzenie musi być zasilane napięciem stałym 12 V (A). Większość współczesnych samochodów i ciężarówek ma podłączony minus do masy. Można to sprawdzić upewniając się, że biegun ujemny akumulatora jest podłączony do bloku silnika lub do nadwozia/karoserii. W razie wątpliwości należy skonsultować się ze sprzedawcą.

UWAGA: Samochody ciężarowe mają na ogół dwa akumulatory i instalację elektryczną o napięciu 24 V. W takim przypadku konieczne będzie umieszczenie w obwodzie elektrycznym przetwornicy 24/12 V (CV 24/12 PRESIDENT). Poniższe etapy połączenia należy wykonać po odłączeniu kabla zasilającego od zestawu:

- Sprawdzić, czy akumulator ma napięcie 12 V CZY 24 V.
- Znaleźć dodatnie i ujemne zaciski baterii (+/plus jest czerwony, a -/minus jest czarny). Jeśli konieczne jest wydłużenie przewodu zasilającego, należy użyć tego samego lub kabla o lepszych parametrach.

- Konieczne jest podłączenie radia CB do stałego (+) i (-). Zaleca się podłączenie kabla zasilającego bezpośrednio do akumulatora, ponieważ podłączenie kabla nadajnika do okablowania radia samochodowego lub innych części obwodu elektrycznego może w niektórych przypadkach zwiększyć prawdopodobieństwo zakłóceń.
- Podłączyć czerwony przewód (+) do bieguna dodatniego akumulatora, a czarny (-) przewód do ujemnego zacisku akumulatora.
- Podłączyć kabel zasilający do radiotelefonu.

UWAGA: Nigdy nie wymieniać oryginalnego bezpiecznika na inny o odmiennej wartości.

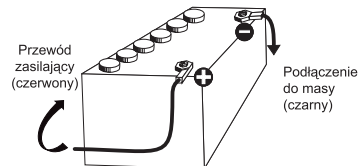

4) PODSTAWOWE CZYNNOŚCI DO WYKONANIA PRZED PIERWSZYM UŻYCIEM ZESTAWU (bez nadawania i bez użycia przełącznika „push-to-talk” (naciśnij, by mówić) na mikrofonie):

- Podłączyć mikrofon.
- Sprawdzić podłączenie anteny.
- Włączyć urządzenie, przekręcając pokrętkę **VOL** (głośność) (1) zgodnie z ruchem wskazówek zegara.
- Przekręcić pokrętkę squelch **SQ** (squelch – blokada szumów) (2) do minimum **M**.
- Ustawić głośność na żądanym poziomie.
- Przejsć na kanał 20 za pomocą pokrętki obrotowej **CH** (6) lub przycisków **UP/ DN** (13) na mikrofonie.

5) JAK USTAWIĆ SWR (Standing Wave Ratio - współczynnik fali stojącej)

Uwaga: Czynność tę należy wykonać przy pierwszym użyciu radia CB, a także przy każdej zmianie pozycji anteny. Korekta ta musi być przeprowadzona w obszarze wolnym od przeszkód.

* Regulacja za pomocą wewnętrznego miernika SWR

Zobacz menu **KALIBRACJA SWR** na stronie 64.



* Regulacja za pomocą zewnętrznego miernika SWR (np. TOS-1 PRESIDENT)

a) podłączenie miernika SWR

- Podłączyć miernik SWR pomiędzy urządzeniem a anteną, jak najbliższe zestawu (należy użyć przewodu o maksymalnej długości 40 cm typu CA-2C PRESIDENT).

b) Regulacja miernika SWR

- Ustawić radio CB na kanale 20 pasma AM.
- Ustawić przełącznik na mierniku SWR w pozycji **FWD** (kalibracja).
- Nacisnąć przełącznik **PTT** (push-to-talk – „nacisnąć, aby rozmawiać”) (12), by rozpocząć nadawanie.
- Przenieść wskazówkę do pozycji ▼, używając potencjometru kalibracyjnego.
- Przesłać przełącznik na pozycję **REF** (odczyt poziomu SWR). Odczyt na mierniku powinien być jak najbardziej zbliżony do 1. Jeśli tak nie jest, należy poszukać umiejscowienia anteny w takim położeniu, aby wartość odczytu była jak najbardziej zbliżona do 1 (dopuszczalny jest odczyt wartości SWR między 1 a 1,8).
- Po każdej korekcie pozycji anteny konieczne będzie ponowne kalibrowanie miernika SWR.

Uwaga: W celu uniknięcia jakichkolwiek strat i tłumienia w kablach używanych do połączenia radia z akcesoriami, firma PRESIDENT zaleca stosowanie kabla o długości mniejszej niż 3 m.

Radio CB jest teraz gotowe do użycia.

B) JAK UŻYWAĆ CB RADIO

1) WŁ./WYŁ. ~ GŁOŚNOŚĆ (ON/OFF ~ VOLUME)

Włączanie radia: obrócić pokrętkę **VOL** (1) zgodnie z ruchem wskazówek zegara. Jeśli funkcja **PRZYCIŚK BEEP** jest aktywna (patrz strona 62), radio emituje sygnał dźwiękowy. Radio jest włączone.

Wyświetlacz na krótko pokazuje pasmo częstotliwości (patrz § **WYBÓR PASMA CZĘSTOTLIWOŚCI** strona 61) i typ mikrofonu (patrz menu **TYP MIKROFONU** strona 64).

Wyłączanie radia: obrócić pokrętkę **VOL** (1) w kierunku przeciwnym do ruchu wskazówek zegara, aż radio wyemituje dźwięk kliknięcia. Radio jest wyłączone.



Regulacja głośności: obracać pokrętkę **VOL** (1) w prawo, aby zwiększyć głośność. Obracać pokrętkę przeciwnie do ruchu wskazówek zegara, aby zmniejszyć natężenie dźwięku.

2) Automatyczna blokada szumów - ASC (Automatic Squelch Control) ~ SQUELCH

Tłumi niepożądane odgłosy tła w przypadku braku komunikacji. Funkcja Squelch nie wpływa ani na dźwięk, ani na moc nadawania, ale pozwala na znaczną poprawę komfortu słuchania.

a) ASC: AUTOMATYCZNA BLOKADA SZUMÓW

Rozwiązanie chronione jest patentem na całym świecie. Wyłączność posiada firma PRESIDENT.

Obrócić pokrętkę **SQ** (2) w kierunku przeciwnym do ruchu wskazówek zegara do pozycji **ASC**.  pojawia się na wyświetlaczu LCD. Nie ma możliwości ręcznych ustawień oraz stałej poprawy czułości i komfortu słuchania przy aktywnym **ASC**. Funkcję tę można wyłączyć, przekręcając przełącznik zgodnie z ruchem wskazówek zegara. W takim przypadku regulacja blokady szumów staje się ponownie ręczna.  znika z wyświetlacza LCD.

b) RĘCZNA REGULACJA SZUMÓW

Obrócić pokrętkę **SQ** (2) zgodnie z ruchem wskazówek zegara dokładnie do punktu, w którym znikną wszystkie szумы tła. Ta regulacja powinna być wykonana z dużą precyzją, ponieważ przy ustawieniu na maksimum (do końca zgodnie z ruchem wskazówek zegara) odbierane będą tylko najsilniejsze sygnały.

3) WYŚWIETLACZ LCD

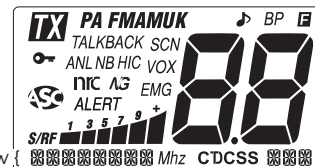

Wskazania komunikatów {



PA

AM

FM

UK

SCN

VOX

EMG



ANL

NB

HIC



niC

TALKBACK

Wskazuje transmisję

Wybrano tryb PA (funkcja megafonu)

Wybrano tryb AM

Wybrano tryb FM

Wybrano tryb UK FM (tylko w konfiguracji **U / ENG**)

Funkcja SCAN aktywowana

Funkcja VOX aktywowana

Kanał ratunkowy EMG (1 lub 2) jest aktywny

Aktywowana automatyczna kontrola blokady szumów

Funkcja LOCK aktywowana

Filtr ANL jest aktywny

Filtr NB jest aktywny

Filtr HI-CUT jest aktywny

Filtr bramki szumów jest aktywny

Filtr kompandera jest aktywny

Funkcja TALKBACK włączona



Funkcja ROGER BEEP aktywowana

BP

Funkcja PRZYCISK BEEP aktywowana



MENU włączone

CTCSS

Ton CTCSS jest używany w aktywnym kanale

DCS

Kod DCS jest używany w aktywnym kanale



Kanał jest przechowywany w pamięci pomijania skanowania



Wskazuje użyty ton lub kod



Wskazuje aktywny kanał



Bargraf TX lub RX



Wskazuje cz. sygnału, menu lub wiadomo

4) AM/FM ~ PA ~ CTCSS/DCS

AM/FM (krótkie naciśnięcie)

Przełącznik ten umożliwia wybór trybu modulacji AM, FM; wybrany tryb modulacji musi odpowiadać trybowi rozmówcy.

Modulacja amplitudy / AM: komunikacja w terenie o zróżnicowanym ukształtowaniu i przeszkodami na średniej odległości (najczęściej używane).

Modulacja częstotliwości / FM: do komunikacji bliższej na płaskim, otwartym terenie.

Tylko w konfiguracji U: w trybie FM krótkie naciśnięcie przycisku **AM/FM (4)** powoduje przełączanie między pasmami częstotliwości **ENG** lub **CEPT**. „**UK**” jest wyświetlane, gdy wybrane jest pasmo częstotliwości **ENG** (patrz tabela na stronie 74).

PA (funkcja megafonu) (długie naciśnięcie)

Zewnętrzny głośnik można podłączyć do urządzenia za pomocą wtyku PA znajdującego się na tylnym panelu **PA.SP. (D)**. Przekręcić pokrętkę **VOL (1)**, aby wyregulować głośność **PA**.

Nacisnąć i przytrzymać przycisk **AM/FM (4)**, aby przełączać się między trybami **CB** i **PA**.

Szczególne informacje na temat pracy w trybie **PA** znajdują się w menu **USTAWIENIA FUNKCJI MEGAFONU (PA)** na stronie 63.

CTCSS/DCS

Dla uproszczenia, w tej instrukcji będzie mowa o kodzie CTCSS/DCS wskazującym

zarówno ton CTCSS, jak i kod DCS, oraz o **GENRE** wskazującym rodzaj kodu (CTCSS, DCS lub OFF = brak kodu). **TYPE** wskazuje, czy jest to transmisja TX, czy odbiór RX, a **MODE** określa tryb pracy. Identyfikacyjny Id lub inny dF.

Sprawdzić menu **USTAWIENIA KODÓW** na stronie 65.

Zob. listę kodów na str. 73.

Uwaga: Kody mogą być używane tylko w FM. Każdy kanał może mieć swój własny kod.

- Nacisnąć przycisk **F (9)**. Pojawia się symbol **F**.
- Nacisnąć przycisk **AM/FM (4)**, aby aktywować funkcję **CTCSS/DCS**.

Aktywacja

Jeśli kod CTCSS/DCS został zapisany, staje się aktywny, na ekranie wyświetlana jest ikona „**CTCSS**” lub „**DCS**”.

W trybie **MODE Id**, jeśli nie został zapisany żaden kod CTCSS/DCS, urządzenie emituje sygnał dźwiękowy błędu. Przejdź do menu **CODE SET**, aby zapisać kod CTCSS/DCS.

W TRYBIE **dF**, jeśli żaden kod CTCSS/DCS nie został zapisany w trybie **TYPE TX** lub **TYPE RX**, urządzenie emituje sygnał dźwiękowy błędu. Przejdź do menu **CODE SET**, aby zapisać kody CTCSS/DCS.

Dezaktywacja

Jeśli kod CTCSS/DCS został zapisany i na ekranie wyświetla się „**CTCSS**” lub „**DCS**”, krótkie naciśnięcie klawisza **AM/FM (4)** po naciśnięciu przycisku **F (9)** dezaktywuje zapisany kod, „**CTCSS**” lub „**DCS**” zniknie, rozlegnie się sygnał dźwiękowy dezaktywacji.

Zapamiętany kod CTCSS/DCS jest przechowywany w pamięci, ale nie działa.

5) KANAŁY RATUNKOWE ~ USTAWIENIA KANAŁU RATUNKOWEGO

KANAŁY RATUNKOWE (krótkie naciśnięcie)

Kanały ratunkowe zostaną automatycznie wybrane przez naciśnięcie klawisza **EMG (5)**. Pierwsze naciśnięcie: kanał awaryjny 1 jest aktywny. Drugie naciśnięcie: kanał awaryjny 2 jest aktywowany. Trzecie naciśnięcie: powrót do bieżącego kanału. „**EMG**” pojawia się na wyświetlaczu, gdy aktywowany jest kanał alarmowy.

W tabeli na stronie 74 znajdują się domyślne kanały alarmowe.

USTAWIENIE KANAŁU RATUNKOWEGO

EMG 1

1. Pokrętkę **(6)** wybrać kanał inny niż kanał ratunkowy. „**EMG**” nie może pojawić się na wyświetlaczu.

- Nacisnąć przycisk **AM/FM (4)**, aby wybrać tryb modulacji wybranego kanału.
- Nacisnąć i przytrzymać przycisk **EMG (5)**. Pojawi się symbol **F**, a na wyświetlaczu miga napis „EMG”. Komunikat: EMG I SET.
- Nacisnąć przełącznik **PTT (12)** lub przycisk **F (9)**, aby zatwierdzić i wyjść. Jeśli funkcja **PRZYCISK BEEP** jest aktywna, rozlegnie się długi sygnał dźwiękowy potwierdzający powodzenie operacji (patrz menu **PRZYCISK BEEP**, strona 62).
- Jeśli żaden klawisz nie zostanie naciśnięty przez 5 sekund, urządzenie automatycznie wyjdzie z **KANAŁU RATUNKOWEGO** bez zapisywania.

EMG 2

- Pokrętem (6) wybrać kanał inny niż kanał ratunkowy. „EMG” nie może pojawić się na wyświetlaczu.
- Nacisnąć przycisk **AM/FM (4)**, aby wybrać tryb modulacji wybranego kanału.
- Nacisnąć i przytrzymać przycisk **EMG (5)**. Pojawi się symbol **F**, a na wyświetlaczu miga napis „EMG”. Komunikat: EMG I SET.
- Za pomocą pokręta (6) lub przycisków **UP/DN (13)** na mikrofonie wybrać kanał priorytetowy 2. Komunikat: EMG2 SET.
- Nacisnąć przełącznik **PTT (12)** lub przycisk **F (9)**, aby zatwierdzić i wyjść. Jeśli funkcja **PRZYCISK BEEP** jest aktywna, rozlegnie się długi sygnał dźwiękowy potwierdzający powodzenie operacji (patrz menu **PRZYCISK BEEP**, strona 62).
- Jeśli żaden klawisz nie zostanie naciśnięty przez 5 sekund, urządzenie automatycznie wyjdzie z **KANAŁU RATUNKOWEGO** bez zapisywania.

6) POKRĘTŁO OBROTOWE (ROTARY)

Przekręcić pokrętkę obrotową **CH (6)**, aby ustawić kanał: zgodnie z ruchem wskazówek zegara, aby zwiększyć, przeciwnie do ruchu wskazówek zegara, aby zmniejszyć kanał.

Patrz § **PRZYCISKI UP/DN NA MIKROFONIE** str. 60.

7) GNIAZDO ŁADOWANIA USB

Gniazdo **USB (7)** może służyć do ładowania smartfonów, tabletów lub innych urządzeń akumulatorowych z napięciem 5 V - 2,1 A.

8) ANL/NB ~ HI-CUT ~ NRC

ANL/NB (krótkie naciśnięcie)

Krótko nacisnąć przycisk **ANL/NB (8)**, aby aktywować/dezaktywować filtry w następującej kolejności:

→ ANL → NB → ANL + NB → Off

Aktywny filtr jest pokazany na wyświetlaczu.

ANL – Automatyczny ogranicznik szumów: ten filtr umożliwia redukcję szumów tła i niektórych zakłóceń odbioru. *Tylko w trybie AM.*

NB – Wyciszanie szumu: ten filtr umożliwia redukcję szumów tła i niektórych zakłóceń odbioru.

HI-CUT (długo naciśnięcie)

Nacisnąć i przytrzymać przycisk **HI-CUT (8)**, aby włączyć/wyłączyć filtr **HI-CUT**. „HIC” pojawia się na wyświetlaczu, gdy filtr jest aktywny.

HI-CUT: Eliminuje zakłócenia o wysokiej częstotliwości. Należy używać zgodnie z warunkami odbioru.

NRC

Ten przełączalny filtr poprawia tryb odbioru i nadawania.

- Nacisnąć przycisk **F (9)**. Symbol **F** pojawi się na wyświetlaczu.
- Nacisnąć przycisk **NRC (8)**, aby włączyć/wyłączyć **NRC**. Jeśli została zapisana wartość **F** lub wartość **T** inna niż **0** (patrz menu **USTAWIENIA NRC** na stronie 64), w przeciwnym razie wyświetlacz wskazuje **NRC I SET**. Gdy NRC jest aktywny, na wyświetlaczu pojawia się komunikat „NRC”.

9) F ~ POMINIĘCIE (SKIP) ~ MENU

F (krótkie naciśnięcie)

Umożliwia ustawienie/zatwierdzenie funkcji (patrz na przykład § **USTAWIENIA VOX** poniżej). Przycisk wciśnięty sam nie ma żadnego zastosowania.

Patrz § **WYBÓR PASMA CZĘSTOTLIWOŚCI** strona 61.

Patrz § **ODSŁUCH WŁASNEJ MODULACJI** strona 61.

POMINIĘCIE (SKIP) (długo naciśnięcie tylko przy włączonej funkcji SCAN)

Funkcja umożliwia pominięcie kanału znalezionego przez funkcję **SCAN**. Kiedy skanowanie zatrzyma się na niechcianym kanale, nacisnąć i przytrzymać przycisk **F (9)** przez 1 sekundę, aby zapisać ten kanał w pamięci **SCAN SKIP**. Rozlega się sygnał dźwiękowy. Kanał nie będzie już skanowany. Patrz § **SKANOWANIE** strona 60.

Zob. menu **POMINIĘCIE SKANOWANIA** na stronie 63 i menu **RESETOWANIE** na stronie 66.

MENU (krótkie naciśnięcie + długie naciśnięcie)

Nacisnąć przycisk **F (9)** po raz pierwszy. Wyświetlany jest symbol **F**. Długie naciśnięcie przycisku **F (9)** po raz drugi, aby wejść do **MENU**. Patrz § **MENU** strona 61.

10) VOX ~ USTAWIENIA VOX

VOX (krótkie naciśnięcie)

Funkcja **VOX** umożliwia nadawanie poprzez mówienie do oryginalnego mikrofonu lub mikrofonu opcjonalnego bez naciśnięcia przelącznika **PTT (12)**. Użycie opcjonalnego mikrofonu, podłączonego do tylnego panelu CB radia (**C**), wyłącza oryginalny mikrofon.

Krótko naciśnięcie przycisk **VOX (10)**, aby aktywować funkcję **VOX**. Na wyświetlaczu pojawi się komunikat „**VOX**”. Ponownie naciśnięcie krótko przycisk **VOX (10)**, aby wyłączyć tę funkcję. Komunikat „**VOX**” znika z wyświetlacza.

USTAWIENIA VOX (długie naciśnięcie)

1. Naciśnij i przytrzymaj przycisk **VOX (10)**, aby przejść do **USTAWIENI VOX**. Komunikat „**VOX**” miga, na wyświetlaczu pojawia się aktualne ustawienie i jego wartość. Trzy parametry pozwalają na regulację **VOX**: Czuość - $\Sigma E T$, \downarrow / Poziom anty-vox - $\Sigma E T$, \uparrow / Czas opóźnienia - $\Sigma E T$, \downarrow .
- 2a. Przekręć pokrętko obrotowe **CH (6)** lub użyć przycisku **UP/DN (13)** na mikrofonie, aby zmodyfikować bieżący parametr, a następnie naciśnięcie przycisk **F (9)**, aby wybrać następny parametr lub....
- 2b. Naciśnięcie najpierw przycisk **F (9)**, aby wybrać inny parametr, a następnie przekręć pokrętko obrotowe **CH (6)** lub użyć przycisku **UP/DN (13)** na mikrofonie, aby zmodyfikować bieżący parametr.
3. Po zakończeniu wszystkich regulacji naciśnięcie przelącznik **PTT (12)**, aby zapisać i wyjść. Jeśli funkcja **PRZYCISK BEEP** jest aktywna, rozlegnie się długi sygnał dźwiękowy potwierdzający powodzenie operacji (zob. menu **PRZYCISK BEEP**, strona 62).
4. Jeśli żaden przycisk nie zostanie naciśnięty przez 10 sekund, urządzenie automatycznie wyjdzie z funkcji **USTAWIENIA VOX** bez zapisywania.

Czuość $\Sigma E T$, \downarrow : umożliwia regulację mikrofonu (oryginalnego lub opcjonalnego) dla optymalnej jakości transmisji. Regulowany poziom od \downarrow (poziom wysoki) do \uparrow (poziom niski). Wartość domyślna: 5.

Anty-Vox $\Sigma E T$, \uparrow : umożliwia wyłączenie transmisji generowanej przez hałas otoczenia. Poziom jest regulowany. RF (zgodnie z poziomem squelch) i od \downarrow (bez antyvox) do \uparrow (niski poziom). Wartość domyślna: RF .

Czas opóźnienia $\Sigma E T$, \downarrow : pozwala uniknąć nagłego przerwania transmisji przez dodanie opóźnienia na końcu mówienia. Poziom jest regulowany od \downarrow (krótkie opóźnienie) do \uparrow (długie opóźnienie). Wartość domyślna: \downarrow .

VOX SETTING nie aktywuje funkcji **VOX**.

11) 6 PINOWE GNIAZDO PODŁĄCZENIA MIKROFONU

Gniazdo znajduje się na przednim panelu radiotelefonu i ułatwia umieszczenie sprzętu w desce rozdzielczej.

Zobacz schemat okablowania na stronie 73.

12) PTT (Naciśnij i mów)

Przycisk Wyślij: naciśnij, aby wysłać wiadomość; symbol **TX** wyświetli się i zwolni, aby odsłuchać przychodzącą wiadomość; **TX** symbol znika.

TOT (Licznik upływu czasu)

Jeżeli transmisja z użyciem przelącznika **PTT (12)** lub funkcji **VOX** jest dłuższa niż 3 minuty, wyświetlacz zaczyna migać i transmisja kończy się. Sygnał dźwiękowy będzie słyszalny do momentu zwolnienia przycisku przelącznika **PTT (12)**.

13) PRZYCISKI UP/DN NA MIKROFONIE ~ SKANOWANIE

PRZYCISKI UP/DN NA MIKROFONIE (krótkie naciśnięcie)

Naciśnięcie przyciski **UP/DN (13)** na mikrofonie, aby zmienić kanał. **UP** - w górę zakresu kanałów i **DN** - w dół zakresu kanałów.

Zob. **POKRĘTKO OBROTOWE** strona 59.

SKANOWANIE (bardzo długie naciśnięcie)

Naciśnięcie i przytrzymanie przycisk **UP** lub **DN (13)** przez ± 7 sekund lub do usłyszenia sygnału dźwiękowego (zob. menu **PRZYCISK BEEP**, strona 62), aby aktywować funkcję **SCAN**.

Na wyświetlaczu pojawi się komunikat „**SCN**”. Skanowanie zatrzymuje się, gdy tylko pojawi się zajęty kanał. Sprawdzić menu **TYP SKANOWANIA** na stronie 63. W trybie **SKANOWANIE** przekręć pokrętko obrotowe **CH (6)** lub naciśnięcie przyciski **UP/DN (13)** na mikrofonie, aby zmienić kierunek skanowania. Naciśnięcie przelącznik **PTT (12)**, aby wyjść ze skanowania. Komunikat „**SCN**” zniknie z wyświetlacza. Zob. § **POMIENIĘCIE (SKIP)** strona 59.

5 + 9) BLOKADA KLAWISZY (klawisze EMG + F)

Naciśnięcie i przytrzymanie jednocześnie przyciski **EMG (5)** i **F (9)**, aby włączyć/wyłączyć funkcję **BLOKADA KLAWISZY**. Gdy funkcja jest aktywna, na wyświetlaczu pojawia się symbol „**EMF**”.

A) ZACISK ZASILANIA DC (13,2 V / 26,4 V)

B) ZŁĄCZE ANTENY (SO-239)

C) GNIAZDO MIKROFONU OPCJONALNEGO (\varnothing 2,5 mm)

D) GŁOŚNIK PA (8 Ω , \varnothing 3,5 mm)

E) GNIAZDO PODŁĄCZENIA OPCJONALNEGO GŁOŚNIKA ZEWNĘTRZNEGO (8 Ω , \varnothing 3,5 mm)

C) FUNKCJE WŁĄCZAJĄCE URZĄDZENIE

1) WYBÓR PASMA CZĘSTOTLIWOŚCI

(Konfiguracja: EU; PL; d; EC; U; In)

Pasma częstotliwości należy wybrać zgodnie z krajem użytkownika. Nie używać żadnej innej konfiguracji! W niektórych krajach wymagana jest licencja użytkownika. Zob. tabela na stronie 75.

1. Włączyć zasilanie, naciskając klawisz **F (9)**. Miga litera odpowiadająca aktualnej konfiguracji.
2. W celu zmiany konfiguracji należy użyć pokrętła obrotowego **CH (6)** na urządzeniu lub przycisków **UP/DN (13)** na mikrofonie.
3. Po wybraniu konfiguracji naciśnięcie przycisk **F (9)** przez 1 sekundę. Litera odpowiadająca konfiguracji jest stale wyświetlana i słychać sygnał dźwiękowy potwierdzający.
4. W tym momencie należy zatwierdzić wybór, wyłączając CB radio i włączając je ponownie.

Zob. tabela pasm częstotliwości na stronach 70 do 72 / tabela konfiguracji na stronie 74.

D) FUNKCJE Z PRZEŁĄCZNIKIEM PTT

1) ODSŁUCH WŁASNEJ MODULACJI (TALKBACK)

Ta funkcja pozwala usłyszeć własną modulację w opcjonalnym wewnętrznym lub zewnętrznym głośniku podłączonym do gniazda EXT.SP (E).

Nacisnąć i przytrzymać przełącznik **PTT (12)**, a następnie nacisnąć przycisk **F (9)**, aby włączyć/wyłączyć funkcję **TALKBACK**.

Gdy funkcja jest aktywna, komunikat „TALKBACK” miga na wyświetlaczu przez 3 sekundy, wyświetlając aktualny poziom funkcji **TALKBACK**, a następnie jest wyświetlany na stałe.

2) POZIOM GŁOŚNOŚCI WŁASNEJ MODULACJI

Ta funkcja umożliwia regulację poziomu głośności (TALKBACK).

1. Włączyć funkcję **TALKBACK**.
2. Nacisnąć i przytrzymać przełącznik **PTT (12)**, a następnie obrócić pokrętło **CH (6)**, aby zwiększyć (zgodnie z ruchem wskazówek zegara) / zmniejszyć (przeciwnie do ruchu wskazówek zegara) poziom głośności **TALKBACK**.
3. Zwolnić przełącznik **PTT (12)**.

3) NOISE GATE (BRAMKA SZUMÓW) (PTT + VOX)

- Nacisnąć i przytrzymać przełącznik **PTT (12)**.
- Krótko nacisnąć przycisk **VOX (10)**, aby aktywować (ON) lub dezaktywować (OFF)

BRAMKĘ SZUMÓW. Symbol „**NS**” jest wyświetlany, gdy funkcja jest aktywna.

Bramka szumów: zapobiega wzmocnieniu szumów tła. Powoduje to zoptymalizowane poziomy sygnału.

4) PRZEKAŹNIK (RELAY) (PTT + AM/FM)

UWAGA! Ta funkcja działa tylko w paśmie częstotliwości D. Zob. tabela konfiguracji na stronie 74.

Funkcja ta pozwala na zwiększenie zasięgu CB radia. Radio odbiera na aktualnym kanale i nadaje na określonym kanale. Aby aktywować tę funkcję, należy zdefiniować kanał TX (patrz menu **USTAWIENIE PRZEKAŹNIK**, strona 65).

- Nacisnąć i przytrzymać przełącznik **PTT (12)**.
- Krótko nacisnąć przycisk **AM/FM (4)**, aby aktywować **RPT ON** lub **RPT OFF**, aby dezaktywować funkcję **RELAY**. Wybór „**RPT X SET**”, jeśli kanał transmisji nie został jeszcze wybrany, miga przez 3 sekundy.

E) MENU

Kolejność 15 opcji menu jest zgodna z opisem w niniejszej instrukcji. Jednak menu wyświetlane po wejściu do **MENU** będzie ostatnim menu modyfikowanym przez użytkownika.

Procedura jest taka sama bez względu na funkcję:

Nacisnąć przycisk **F (9)**. Wyświetlany jest symbol **E**.

Nacisnąć i przytrzymać przycisk **F (9)**, aby wejść do **MENU**.

1. Obrócić pokrętło **CH (6)** lub użyć przycisków **UP/DN (13)** na mikrofonie, aby wybrać menu do ustawienia.
2. Nacisnąć przycisk **EMG (5)**, aby zatwierdzić. Aktualny kolor miga na wyświetlaczu.
3. Przekręcić pokrętło **CH (6)** lub użyć przycisków **UP/DN (13)** na mikrofonie, aby zmienić wartość parametru.
4. Następnie nacisnąć przycisk **EMG (5)**, aby zatwierdzić wybraną wartość. Parametr przestaje migać, a jeśli funkcja ma więcej niż jeden parametr, miga następny parametr.
5. Jeśli nie zostanie naciśnięty żaden klawisz, urządzenie opuści **MENU** po 10 sekundach. **E** Symbol zniknie z wyświetlacza.

Uwaga: Przyciski **UP/DN (13)** na mikrofonie działają tak samo jak obrót pokrętłem **CH (6)**. Przełącznik **PTT (12)** zatwierdza ostatnie ustawienie i istniejące **MENU**. **E** znika.

1) KOLOR

Nacisnąć przycisk **F (9)**. Wyświetlany jest symbol **E**.

Nacisnąć i przytrzymać przycisk **F (9)**, aby wejść do **MENU**.

1. Obrócić pokrętko **CH (6)** lub użyć przycisków **UP/DN (13)** na mikrofonie, aby wybrać menu **COLOR**.
2. Nacisnąć przycisk **EMG (5)**, aby zatwierdzić. Aktualny kolor miga na wyświetlaczu.
3. Przekręcić pokrętko **CH (6)** lub użyć przycisków **UP/DN (13)** na mikrofonie, aby zmienić kolor wyświetlacza.

▶ pomarańczowy / zielony / niebieski / turkusowy / żółty / fioletowy / turkusowy jasny

0r / 9r / bL / cY / yE / PU / cL

4. Krótko nacisnąć przycisk **EMG (5)**, aby zatwierdzić. **a)** Wrócić do punktu 1, aby ustawić inne menu lub **b)** Krótko nacisnąć przycisk **F (9)**, aby zatwierdzić i wyjść z **MENU**. Symbol **F** zniknie z wyświetlacza.
5. Jeśli żaden klawisz nie zostanie naciśnięty, urządzenie opuści **MENU** po 10 sekundach. Symbol **F** znika z wyświetlacza.

Domyślny KOLOR to: 0r (pomarańczowy).

2) REGULACJA JASNOŚCI WYŚWIETLACZA LCD (DIMMER)

Funkcja **DIMMER** umożliwia regulację jasności podświetlenia (10 poziomów: od 1 do 9).

Nacisnąć przycisk **F (9)**. Wyświetlany jest symbol **F**.

Nacisnąć i przytrzymać przycisk **F (9)**, aby wejść do **MENU**.

1. Obrócić pokrętko **CH (6)** lub użyć przycisków **UP/DN (13)** na mikrofonie, aby wybrać menu **1 | DIMMER**.
2. Nacisnąć przycisk **EMG (5)**, aby zatwierdzić. Na wyświetlaczu miga aktualna wartość.
3. Przekręcić pokrętko **CH (6)** lub użyć przycisków **UP/DN (13)** na mikrofonie, aby zmienić regulowaną wartość.
4. Krótko nacisnąć przycisk **EMG (5)**, aby zatwierdzić. **a)** Wrócić do punktu 1, aby ustawić inne menu lub **b)** Krótko nacisnąć przycisk **F (9)**, aby zatwierdzić i wyjść z **MENU**. Symbol **F** zniknie z wyświetlacza.
5. Jeśli nie zostanie naciśnięty żaden klawisz, urządzenie opuści **MENU** po 10 sekundach. Symbol **F** zniknie z wyświetlacza.

Domyślna wartość regulacji to: 5.

3) TON

Ta funkcja pozwala na zmianę RX TONE (11 poziomów od -5 do +5).

Nacisnąć przycisk **F (9)**. Wyświetlany jest symbol **F**.

Nacisnąć i przytrzymać przycisk **F (9)**, aby wejść do **MENU**.

1. Obrócić pokrętko **CH (6)** lub użyć przycisków **UP/DN (13)** na mikrofonie, aby wybrać menu **T | TONE**.
2. Nacisnąć przycisk **EMG (5)**, aby zatwierdzić. Na wyświetlaczu miga aktualna wartość.

3. Obracać pokrętko **CH (6)** lub przyciskami **UP/DN (13)** na mikrofonie, aby zmienić wartość tonu.
4. Krótko nacisnąć przycisk **EMG (5)**, aby zatwierdzić. **a)** Wrócić do punktu 1, aby ustawić inne menu lub **b)** Krótko nacisnąć przycisk **F (9)**, aby zatwierdzić i wyjść z **MENU**. Symbol **F** zniknie z wyświetlacza.
5. Jeśli nie zostanie naciśnięty żaden klawisz, urządzenie opuści **MENU** po 10 sekundach. Symbol **F** zniknie z wyświetlacza.

Domyślna wartość tonu to: 0.

4) PRZYCISK BEEP (sygnał dźwiękowy)

Kiedy funkcja jest aktywna, rozlega się sygnał dźwiękowy beep po naciśnięciu przycisku, zmianie kanału itp. Na wyświetlaczu pojawia się „BP”, gdy funkcja jest aktywna.

Nacisnąć przycisk **F (9)**. Wyświetlany jest symbol **F**.

Nacisnąć i przytrzymać przycisk **F (9)**, aby wejść do **MENU**.

1. Obrócić pokrętko **CH (6)** lub użyć przycisków **UP/DN (13)** na mikrofonie, aby wybrać menu **KEY | BEEP**.
 2. Nacisnąć przycisk **EMG (5)**, aby zatwierdzić. Na wyświetlaczu miga aktualna wartość.
 3. Obrócić pokrętko **CH (6)** lub użyć przycisków **UP/DN (13)** na mikrofonie, aby włączyć (0n) / wyłączyć (0F) funkcję.
 4. Krótko nacisnąć przycisk **EMG (5)**, aby zatwierdzić. **a)** Wrócić do punktu 1, aby ustawić inne menu lub **b)** Krótko nacisnąć przycisk **F (9)**, aby zatwierdzić i wyjść z **MENU**. Symbol **F** zniknie z wyświetlacza.
 5. Jeśli nie zostanie naciśnięty żaden klawisz, urządzenie opuści **MENU** po 10 sekundach. Symbol **F** zniknie z wyświetlacza.
- Domyślnie PRZYCISK BEEP jest włączony 0n.*

5) ROGER BEEP (wysyłanie sygnału dźwiękowego w momencie zakończenia transmisji)

Gdy funkcja jest aktywna, na wyświetlaczu pojawia się ikona .

Roger Beep rozlegnie się po zwolnieniu przełącznika **PTT (12)** na mikrofonie, aby umożliwić wypowiedzanie się korespondentowi. Z historycznego punktu widzenia, ponieważ radiodbiornik działa w trybie tzw. komunikacji „simplex”, nie jest zatem możliwe mówienie i słuchanie w tym samym czasie (jak ma to miejsce w przypadku telefonu). Gdy ktoś skończył mówić, wypowiadał słowo „Roger”, aby w ten sposób dać znać rozmówcy, że przyszła jego kolej na rozmowę. Słowo „Roger” zostało zastąpione przez sygnał dźwiękowy. Stąd pochodzi sygnał „Roger Beep”.

Nacisnąć przycisk **F (9)**. Wyświetlany jest symbol **F**.

Nacisnąć i przytrzymać przycisk **F (9)**, aby wejść do **MENU**.

1. Obrócić pokrętko **CH (6)** lub użyć przycisków **UP/DN (13)**, aby wybrać menu.

- Nacisnąć przycisk **EMG (5)**, aby zatwierdzić. Na wyświetlaczu miga aktualna wartość.
- Obrócić pokrętko **CH (6)** lub użyć przycisków **UP/DN (13)** na mikrofonie, aby włączyć (\overline{DN}) / wyłączyć (\overline{UF}) funkcję.
- Krótko nacisnąć przycisk **EMG (5)**, aby zatwierdzić. **a)** Wrócić do punktu **1**, aby ustawić inne menu lub **b)** Krótko nacisnąć przycisk **F (9)**, aby zatwierdzić i wyjść z **MENU**. Symbol \overline{F} zniknie z wyświetlacza.
- Jeśli nie zostanie naciśnięty żaden klawisz, urządzenie opuści **MENU** po 10 sekundach. Symbol \overline{F} zniknie z wyświetlacza.
Domyślnie ROGER BEEP jest wyłączony \overline{UF} .
- Obrócić pokrętko **CH (6)** lub użyć przycisków **UP/DN (13)** na mikrofonie, aby przelączyć pomiędzy \overline{DN} i \overline{UF} .
- Krótko nacisnąć przycisk **EMG (5)**, aby zatwierdzić. **a)** Wrócić do punktu **1**, aby ustawić inne menu lub **b)** Krótko nacisnąć przycisk **F (9)**, aby zatwierdzić i wyjść z **MENU**. Symbol \overline{F} zniknie z wyświetlacza.
- Jeśli nie zostanie naciśnięty żaden klawisz, urządzenie wyjdzie z **MENU** po 10 sekundach. Symbol \overline{F} zniknie z wyświetlacza.
 \overline{DN} zapamiętuje bieżący kanał w pamięci SCAN SKIP. Gdy kanał jest zapisany w pamięci, na wyświetlaczu w pobliżu numer kanału pojawia się SK.
 \overline{UF} kasuje bieżący kanał z pamięci SCAN SKIP, SK znika z wyświetlacza.
Zobacz § POMINIĘCIE (SKIP) na stronie 59.

6) TYP SKANOWANIA

Wybór TYPU SKANOWANIA.

Nacisnąć przycisk **F (9)**. Wyświetlany jest symbol \overline{F} .
Nacisnąć i przytrzymać przycisk **F (9)**, aby wejść do **MENU**.

- Obrócić pokrętko **CH (6)** lub użyć przycisków **UP/DN (13)** na mikrofonie, aby wybrać menu \overline{SCAN} TYPE.
- Nacisnąć przycisk **EMG (5)**, aby zatwierdzić. Na wyświetlaczu miga aktualna wartość.
- Obrócić pokrętko **CH (6)** lub użyć przycisków **UP/DN (13)** na mikrofonie, aby wybrać typ skanowania \overline{SQ} lub \overline{L} .
- Krótko nacisnąć przycisk **EMG (5)**, aby zatwierdzić. **a)** Wrócić do punktu **1**, aby ustawić inne menu lub **b)** Krótko nacisnąć przycisk **F (9)**, aby zatwierdzić i wyjść z **MENU**. Symbol \overline{F} zniknie z wyświetlacza.
- Jeśli nie zostanie naciśnięty żaden klawisz, urządzenie opuści **MENU** po 10 sekundach. Symbol \overline{F} zniknie z wyświetlacza.
„ \overline{SQ} ” oznacza, że skanowanie zatrzymuje się po znalezieniu zajętego kanału.
„ \overline{L} ” oznacza, że skanowanie zatrzymuje się po znalezieniu zajętego kanału i powraca do skanowania po 5 sekundach.

Domyślna wartość typu to: \overline{SQ} .

7) POMINIĘCIE SKANOWANIA

Funkcja ta pozwala na zapamiętanie/kasowanie kanału z pamięci SCAN SKIP.

- Wybrać kanał.
- Nacisnąć przycisk **F (9)**. Wyświetlany jest symbol \overline{F} .
- Nacisnąć i przytrzymać przycisk **F (9)**, aby wejść do **MENU**.
- Obrócić pokrętko **CH (6)** lub użyć przycisków **UP/DN (13)** na mikrofonie, aby wybrać menu \overline{SCAN} SKIP.
- Nacisnąć przycisk **EMG (5)**, aby zatwierdzić. Na wyświetlaczu miga aktualna wartość.

8) USTAWIENIA MEGAFONU (PA)

Funkcja ta pozwala na wybór trybu pracy megafonu (PA).

Nacisnąć przycisk **F (9)**. Wyświetlany jest symbol \overline{F} .
Nacisnąć i przytrzymać przycisk **F (9)**, aby wejść do **MENU**.

- Obrócić pokrętko **CH (6)** lub użyć przycisków **UP/DN (13)** na mikrofonie, aby wybrać menu \overline{PA} \overline{SK} T.
- Nacisnąć przycisk **EMG (5)** aby zatwierdzić. Na wyświetlaczu miga aktualna wartość.
- Obrócić pokrętko **CH (6)** lub użyć przycisków **UP/DN (13)** na mikrofonie, aby wybrać tryb pracy **PA: \overline{IN} , \overline{UF}** lub **PR**.
- Krótko nacisnąć przycisk **EMG (5)**, aby zatwierdzić. **a)** Wrócić do punktu **1**, aby ustawić inne menu lub **b)** Krótko nacisnąć przycisk **F (9)**, aby zatwierdzić i wyjść z **MENU**. Symbol \overline{F} zniknie z wyświetlacza.
- Jeśli nie zostanie naciśnięty żaden klawisz, urządzenie wyjdzie z **MENU** po 10 sekundach. Symbol \overline{F} zniknie z wyświetlacza.

\overline{IN} : modulacja mikrofonu jest przekazywana do zewnętrznego głośnika podłączonego do gniazda PA.SP. (D). Odebrany sygnał jest przesyłany do wewnętrznego głośnika [lub zewnętrznego opcjonalnego głośnika podłączonego do gniazda EXT.SP (E)]. „**PA**” miga na przemian z trybem modulacji (AM lub FM).

\overline{UF} : Nie działa odbiór. Tylko modulacja mikrofonu jest przesyłana do głośnika megafonu podłączonego do gniazda PA.SP. (D). Wyświetlany jest poziom **PA** i **PR**.

PR: modulacja mikrofonu i odbierany sygnał są przesyłane do głośnika n podłączonego do gniazda PA.SP. (D). „**PA**” miga na przemian z trybem modulacji (AM lub FM).

Obrócić pokrętko **VOL (1)**, aby wyregulować poziom dźwięku trybu **PA**.

Domyślne ustawienie PA to \overline{IN} .

Zob. § PA (funkcja megafonu) strona 58.

9) TYP MIKROFONU

PRESIDENT HARRISON II może być używany zarówno z elektretowym, jak i dynamicznym 6-pinowym mikrofonem PRESIDENT (zob. **OKABLOWANIE MIKROFONU** na stronie 73). Gdy urządzenie jest włączone, na krótko wyświetlany jest typ mikrofonu.

Nacisnąć przycisk **F (9)**. Wyświetlany jest symbol **F**.

Nacisnąć i przytrzymać przycisk **F (9)**, aby wejść do **MENU**.

1. Obrócić pokrętkę **CH (6)** lub użyć przycisków **UP/DN (13)** na mikrofonie, aby wybrać menu **M I C R O F O N U**.
2. Nacisnąć przycisk **EMG (5)**, aby zatwierdzić. Na wyświetlaczu miga aktualna wartość.
3. Obrócić pokrętkę **CH (6)** lub użyć przycisków **UP/DN (13)** na mikrofonie, aby wybrać typ mikrofonu **EL** (elektretowy) lub **d4** (dynamiczny).
4. Krótko nacisnąć przycisk **EMG (5)**, aby zatwierdzić. **a)** Wrócić do punktu 1, aby ustawić inne menu lub **b)** Krótko nacisnąć przycisk **F (9)**, aby zatwierdzić i wyjść z **MENU**. Symbol **F** zniknie z wyświetlacza.
5. Jeśli nie zostanie naciśnięty żaden klawisz, urządzenie wyjdzie z **MENU** po 10 sekundach. Symbol **F** zniknie z wyświetlacza.

Domyślnym typem mikrofonu jest EL (elektretowy).

10) KALIBRACJA SWR

Ta funkcja umożliwia regulację **SWR** za pomocą sygnału dźwiękowego.

Nacisnąć przycisk **F (9)**. Wyświetlany jest symbol **F**.

Nacisnąć i przytrzymać przycisk **F (9)**, aby wejść do **MENU**.

1. Obrócić pokrętkę **CH (6)** lub użyć przycisków **UP/DN (13)** na mikrofonie, aby wybrać menu **S W R**.
2. Nacisnąć przycisk **EMG (5)**, aby zatwierdzić. Radio automatycznie przełącza się w tryb TX bez naciskania przełącznika **PTT (12)** i rozpoczyna się kalibracja. Czas kalibracji wynosi maksymalnie 5 minut. Na wyświetlaczu odbywa się odliczanie.
3. Ustawienie anteny.
4. Sygnał dźwiękowy* jest ciągły, gdy wartość **SWR** wynosi 1,0. Przestrzeń między sygnałami dźwiękowymi staje się coraz większa, gdy wartość **SWR** oddala się od 1,0. Wyświetlacz pokazuje wartość **SWR**, na przykład 2,5.
5. Nacisnąć przełącznik **PTT (12)**, aby wyjść z **KALIBRACJI SWR**. Symbol **F** zniknie z wyświetlacza.

*Głośność sygnału dźwiękowego można regulować za pomocą przycisku **VOL (1)**. Sprawdzić, czy głośność sygnału dźwiękowego jest ustawiona na odpowiednim poziomie.

Zob. **JAK USTAWIĆ SWR** strona 56.

11) USTAWIENIA NRC (redukcja szumów w odbiorze)

Filtr **NRC** można ustawić niezależnie podczas nadawania (T) jak i odbioru (R).

Nacisnąć przycisk **F (9)**. Wyświetlany jest symbol **F**.

Nacisnąć i przytrzymać przycisk **F (9)**, aby wejść do **MENU**.

1. Obrócić pokrętkę **CH (6)** lub użyć przycisków **UP/DN (13)** na mikrofonie, aby wybrać menu **N R C**. Na wyświetlaczu pojawia się ostatnio użyty parametr i jego wartość.
2. Nacisnąć przycisk **EMG (5)**, aby zatwierdzić. Miga parametr **R** lub **T**.
3. Obracać pokrętkę **CH (6)** lub użyć przycisków **UP/DN (13)** na mikrofonie, aby wybrać **R** (odbior) lub **T** (nadawanie).
4. Nacisnąć przycisk **EMG (5)**, aby potwierdzić. Wartość filtra miga.
5. Obracać pokrętkę **CH (6)** lub użyć przycisków **UP/DN (13)** na mikrofonie, aby zmienić wartość od **0** do **5**.
6. Krótko nacisnąć przycisk **EMG (5)**, aby zatwierdzić. **a)** Wrócić do punktu 1, aby ustawić inne menu lub **b)** Krótko nacisnąć przycisk **F (9)**, aby zatwierdzić i wyjść z **MENU**. Symbol **F** zniknie z wyświetlacza.
7. Jeśli nie zostanie naciśnięty żaden klawisz, urządzenie wyjdzie z **MENU** po 10 sekundach. Symbol **F** zniknie z wyświetlacza.

Wartości domyślne to 0 (nadawanie) i 0 (odbior).

Patrz § NRC strona 59, aby włączyć/wyłączyć funkcję.

12) AKCESORIA GŁOŚNOŚCI

Ta funkcja pozwala kontrolować głośność urządzenia i akcesorium podłączonego do wtyczki 6-pinowej (akcesoria dostępne wkrótce).

Nacisnąć przycisk **F (9)**. Wyświetlany jest symbol **F**.

Nacisnąć i przytrzymać przycisk **F (9)**, aby wejść do **MENU**.

1. Obrócić pokrętkę **CH (6)** lub użyć przycisków **UP/DN (13)** na mikrofonie, aby wybrać menu **V O L**.
2. Nacisnąć przycisk **EMG (5)**, aby zatwierdzić. Na wyświetlaczu miga aktualna wartość.
3. Obrócić pokrętkę **CH (6)** lub użyć przycisków **UP/DN (13)** na mikrofonie, aby wybrać **0**, **1** lub **2**.
4. Krótko nacisnąć przycisk **EMG (5)**, aby zatwierdzić. **a)** Wrócić do punktu 1, aby ustawić inne menu lub **b)** Krótko nacisnąć przycisk **F (9)**, aby zatwierdzić i wyjść z **MENU**. Symbol **F** zniknie z wyświetlacza.
5. Jeśli nie zostanie naciśnięty żaden klawisz, urządzenie opuści **MENU** po 10 sekundach. Symbol **F** zniknie z wyświetlacza.

0 - pokrętkę głośności (1) wpływa na głośność wewnętrznego głośnika.

1 - pokrętkę głośności (1) wpływa na głośność akcesoriów

2 - pokrętkę głośności (1) wpływa zarówno na głośność głośnika wewnętrznego, jak i akcesoriów.

Domyślna głośność akcesoriów to 0.

13) USTAWIENIA KODÓW

Dla uproszczenia, w tej instrukcji będzie mowa o **KODU** CTCSS/DCS wskazującym zarówno ton CTCSS, jak i kod DCS, oraz o **GENRE** wskazującym rodzaj kodu (CTCSS, DCS lub OFF = brak kodu). **TYPE** wskazuje, czy jest to transmisja TX, czy odbiór RX, a **MODE** określa tryb pracy, Identyczny lub inny dF. *Zob. § CTCSS/DCS strona 58.*

To menu umożliwia skonfigurowanie trybu pracy funkcji CTCSS/DCS i zapisanie kodów CTCSS/DCS.

2 tryby pracy:

- **Id** oznacza, że użyty kod będzie identyczny dla transmisji (**TX**) i odbioru (**RX**).
- **dF** oznacza, że użytkownik może użyć jednego kodu (lub **OFF** = brak kodu) do transmisji (**TX**) i innego (lub **OFF** = brak kodu) do odbioru (**RX**).

Nacisnąć przycisk **F (9)**. Wyświetlany jest symbol .

Nacisnąć i przytrzymać przycisk **F (9)**, aby wejść do **MENU**.

TRYB PRACY

1. Obrócić pokrętkę **CH (6)** lub użyć przycisków **UP/DN (13)** na mikrofonie, aby wybrać menu **CTCS**.
2. Krótko nacisnąć przycisk **EMG (5)**, aby potwierdzić. Miga tryb pracy (**Id** lub **dF**).
3. Obrócić pokrętkę **CH (6)** lub użyć przycisków **UP/DN (13)** na mikrofonie, aby wybrać żądany tryb pracy.

ZACHOWANIE KODU CTCSS/DCS

W zależności od zastosowanego trybu pracy procedura różni się:

Identyczny tryb Id

4. Krótkie naciśnięcie przycisku **EMG (5)** powoduje miganie danego kodu („**CTCSS**”, „**DCS**” lub „**OFF**” wył.).
5. Obrócić pokrętkę **CH (6)** lub użyć przycisków **UP/DN (13)** na mikrofonie, aby wybrać kod lub...
6. Nacisnąć przycisk **EMG (5)**, aby potwierdzić wybór danego kodu. Wartość kodu miga (chyba że wybrano **OFF**).
7. Obrócić pokrętkę **CH (6)** lub użyć przycisków **UP/DN (13)** na mikrofonie, aby wybrać kod (od 01 do 38 dla CTCSS i 001 do 104 dla DCS).

Inny tryb dF

4. Krótkie naciśnięcie klawisza **EMG (5)** powoduje miganie typu **RX**.
5. Obrócić pokrętkę **CH (6)** lub użyć przycisków **UP/DN (13)** na mikrofonie, aby wybrać typ **RX** lub **TX**.
6. Krótkie naciśnięcie klawisza **EMG (5)** zatwierdza wybór typu. Wartość danego kodu miga („**CTCSS**”, „**DCS**” lub „**OFF**” wył.).
7. Obrócić pokrętkę **CH (6)** lub użyć przycisków **UP/DN (13)** na mikrofonie, aby wybrać kod lub...

8. Nacisnąć przycisk **EMG (5)**, aby potwierdzić wybór danego kodu. Wartość kodu miga (chyba że wybrano **OFF**).
9. Obrócić pokrętkę **CH (6)** lub użyć przycisków **UP/DN (13)** na mikrofonie, aby wybrać kod (01 do 38 dla CTCSS 001 do 104 dla DCS).
10. Nacisnąć przycisk **EMG (5)**, aby potwierdzić wybrany kod. Urządzenie powraca do punktu 5, aby ustawić drugi typ.
11. Jeśli nie ma konieczności ustawiania drugiego typu, nacisnąć i przytrzymać klawisz **EMG (5)**, aby zatwierdzić i wyjść z **MENU**.
12. Jeśli nie zostanie naciśnięty żaden klawisz, urządzenie wyjdzie z **MENU** po 10 sekundach bez zapisania zmian.

Tryb domyślny to Id (Identyczny). Domyślny rodzaj kodu to WYŁĄCZONY (OFF).

*Zob. menu **RESETOWANIE**.*

14) USTAWIENIE PRZEKAŹNIK

UWAGA! Ta funkcja działa tylko w paśmie częstotliwości **D**. *Zob. tabela konfiguracji na stronie 74.*

Funkcja pozwala zwiększyć zasięg CB radia.

Radio odbiera na bieżącym kanale **RX1** i nadaje na wybranym kanale **TX2**.

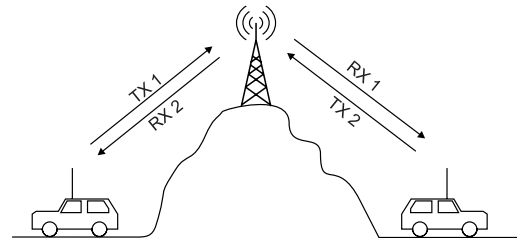

1. Wybrać kanał **RX1**.
2. Nacisnąć przycisk **F (9)**. Wyświetlany jest symbol **F**.
3. Nacisnąć i przytrzymać przycisk **F (9)**, aby wejść do **MENU**.
4. Obrócić pokrętkę **CH (6)** lub użyć przycisków **UP/DN (13)** na mikrofonie, aby wybrać menu **RPT X SET**.
5. Krótko nacisnąć przycisk **EMG (5)**. Aktualny kanał transmisji **TX2** miga na wyświetlaczu.
6. Obracając pokrętkę **CH (6)** lub przyciskami **UP/DN (13)** na mikrofonie wybrać kanał transmisji (**TX2**) lub **Id** (identyczny, bez repeatera).
7. Ponownie nacisnąć przycisk **EMG (5)**, aby zatwierdzić. **a)** Wrócić do punktu 1, aby ustawić inne menu lub **b)** Krótko nacisnąć przycisk **F (9)**, aby zatwierdzić i wyjść z **MENU**. Symbol **F** zniknie z wyświetlacza.

8. Jeśli nie zostanie naciśnięty żaden klawisz, urządzenie wyjdzie z **MENU** po 10 sekundach. Symbol **F** zniknie z wyświetlacza.

Domyślny kanał transmisji to 1d (identyczny kanał RX).

Aby aktywować tę funkcję, patrz § PRZEKAŹNIK (RELAY) na stronie 61.

15) RESETOWANIE

Funkcja ta pozwala na skasowanie pamięci pomijania skanowania lub przywrócenie wszystkich ustawień fabrycznych.

Nacisnąć przycisk **F (9)**. Wyświetlany jest symbol **F**.

Nacisnąć i przytrzymać przycisk **F (9)**, aby wejść do **MENU**.

- Obrócić pokrętko **CH (6)** lub użyć przycisków **UP/DN (13)** na mikrofonie, aby wybrać menu **RESET**.
- Nacisnąć przycisk **EMG (5)**, aby zatwierdzić. Na wyświetlaczu miga aktualna wartość.
- Obrócić pokrętko **CH (6)** lub użyć przycisków **UP/DN (13)** na mikrofonie, aby wybrać **5C** lub **RL**.
- Krótko nacisnąć przycisk **EMG (5)**, aby zatwierdzić. **a)** Wrócić do punktu **1**, aby ustawić inne menu lub **b)** Krótko nacisnąć przycisk **F (9)**, aby zatwierdzić i wyjść z **MENU**. Symbol **F** zniknie z wyświetlacza.
- Jeśli nie zostanie naciśnięty żaden klawisz, urządzenie opuści **MENU** po 10 sekundach. Symbol **F** zniknie z wyświetlacza.

5C kasuje wszystkie kanały zapisane w pamięci SCAN SKIP. Można je teraz skanować (patrz § POMIĄNIĘ, strona XX).

RL przywraca wszystkie parametry fabrycznych.

F) CHARAKTERYSTYKA TECHNICZNA

1) OGÓLNE

- Kanały : 40
- Tryby modulacji : AM / FM
- zakresy częstotliwości : od 26.965 MHz do 27.405 MHz
- Impedancja anteny : 50 Ohm
- Zasilanie : 13,2 V / 26,4
- wymiary : 125 (W) x 165 (D) x 45 (H) cm
- Waga : 0,571 kg
- Dostarczone akcesoria : 1 mikrofon elektretowy z przyciskami UP/DOWN, uchwyt do mocowania, śruba, kabel zasilający.

2) NADAWANIE

- Tolerancja częstotliwości : ± 200 Hz
- Moc przenoszenia : 4 W AM / 4 W FM
- Zakłócenia transmisji : do 4 nW (- 54 dBm)

- Odbieranie dźwięku : 300 Hz do 3 KHz w trybie AM / FM
- Emitowana moc : poniżej 20 μW
- Czulość mikrofonu : 3,0 mV
- Pobór prądu : < 2A maks. z modulacją (13,2V)
< 1A maks. z modulacją (26,4V)
- Zniekształcenia modulowanego sygnału : 2%

3) ODBIÓR

- Maks. czulość przy 20 dB sinad : 0,5 μV - 113 dBm (AM)
0,35 μV - 116 dBm (FM)
- Pasma przenoszenia : od 300 Hz do 3 kHz w trybie AM/FM
- Selektywność międzykanałowa : 60 dB
- Maksymalna moc dźwięku : 3 W
- Czulość blokady szumów : min. 0,2 μV - 120 dBm
maks. 1 mV - 47 dBm
- Tłumienie częstotliwości lustrzanej : 60 dB
- Odporność na intermodulację : 70 dB
- Pobór prądu : maksymalnie 180 ~ 500 mA (13.2 V)
maksymalnie 90 ~ 250 mA (26.4 V)

G) ROZWIĄZYWANIE PROBLEMÓW

1) CB RADIO NIE NADAJE LUB NADAJE W BARDZO ZŁEJ JAKOŚCI

- Sprawdzić, czy antena jest prawidłowo podłączona i czy SWR jest prawidłowo wyregulowany.
- Sprawdzić, czy mikrofon jest podłączony prawidłowo.
- Sprawdzić, czy rozmówca używa tego samego trybu modulacji.
- Sprawdzić, czy zaprogramowana konfiguracja jest prawidłowa (zob. tabela na stronie 74).

2) CB RADIO NIE ODBIERA LUB ODBIERA W BARDZO ZŁEJ JAKOŚCI

- Sprawdzić, czy poziom blokady szumów jest odpowiednio wyregulowany.
- Sprawdzić, czy głośność (1) jest ustawiona na komfortowy poziom słuchania.
- antena jest prawidłowo podłączona i czy SWR jest prawidłowo wyregulowany.
- Sprawdzić, czy rozmówca używa tego samego trybu modulacji.
- Sprawdzić, czy zaprogramowana konfiguracja jest prawidłowa (zob. tabela na stronie 74).
- Sprawdzić, menu **AKCESORIA GŁOŚNOŚCI**, strona 64.
- Prawdź, czy nie używasz kodu CTCSS/DCS (patrz § **CTCSS/DSC** strona 58).

3) RADIO NIE JEST PODŚWIETLONE

- Sprawdzić zasilanie.
- Sprawdzić podłączenie przewodów.
- Sprawdzić bezpiecznik.

H) JAK PRZESŁAĆ LUB OTRZYMAĆ WIADOMOŚĆ?

Po przeczytaniu instrukcji należy upewnić się, że CB Radio jest gotowe do użycia (tj. sprawdzić, czy antena jest podłączona).

Nacisnąć przycisk „naciśnij i mów” (12) i wygłosić komunikat „Uwaga, test transmisji”, co pozwoli sprawdzić czystość i moc sygnału. Zwolnić przełącznik i poczekać na odpowiedź typu „Mocna i przejrzysta”. Jeśli korzystamy z kanału wywoławczego (19) i nawiązaliśmy z kimś komunikację, powszechną praktyką jest wybór innego dostępnego kanału, aby nie blokować kanału wywoławczego.

I) SŁOWNICZEK

MIĘDZYNARODOWY ALFABET FONETYCZNY

A Alpha	H Hotel	O Oscar	V Victor
B Bravo	I India	P Papa	W Whiskey
C Charlie	J Juliet	Q Quebec	X X-ray
D Delta	K Kilo	R Romeo	Y Yankee
E Echo	L Lima	S Sierra	Z Zulu
F Foxtrot	M Mike	T Tango	
G Golf	N November	U Uniform	

TERMINOLOGIA TECHNICZNA

AM	: Modulacja amplitudy
CB	: Pasmo tzw. obywatelskie [pasmo częstotliwości do komunikacji prywatnej]
CH	: Kanał
CW	: Fala ciągła
DX	: Łączność na bardzo dużą odległość
DW	: DW (dual watch) - funkcja CB Radia pozwalająca na nasłuchiwanie dwóch kanałów na przemian. Jeśli na którymś coś się pojawi to radio pozostanie na tym aktywnym kanale
FM	: Modulacja częstotliwości
GMT	: Czas uniwersalny Greenwich
HF	: Wysoka częstotliwość
LF	: Niska częstotliwość
LSB	: Wstęga dolna SSB
RX	: Odbiornik

SSB	: Modulacja amplitudowa jednowstęgowa
SWR	: Współczynnik fali stojącej
SWL	: Nasłuch na falach krótkich
SW	: Fale krótkie
TX	: Nadajnik CB
UHF	: Częstotliwość ultra wysoka
USB	: Wstęga górna (przy modulacji amplitudowej jednowstęgowej)
VHF	: Bardzo wysoka częstotliwość

UPROSZCZONA DEKLARACJA ZGODNOŚCI UE

Niniejszym Groupe President Electronics oświadcza, że radiotelefon CB:

*Marka: **PRESIDENT***

*Typ: **TXPR668***

*Nazwa Handlowa: **HARRISON II***

jest zgodny z dyrektywą 2014/53/UE.

Pełny tekst deklaracji zgodności UE jest dostępny pod następującym

adresem internetowym:

<https://president-electronics.com/DC/TXPR668>

UPROSZCZONA DEKLARACJA ZGODNOŚCI UK

Niniejszym Groupe President Electronics oświadcza, że radiotelefon CB:

*Marka: **PRESIDENT***

*Typ: **TXPR668***

*Nazwa Handlowa: **HARRISON II***

spełnia obowiązujące wymogi regulacyjne.

Pełny tekst deklaracji zgodności UKCA jest dostępny pod następującym

adresem internetowym:

<https://president-electronics.com/DC/TXPR668>

OGÓLNE WARUNKI GWARANCJI

Udziela się **2-letniej** gwarancji na funkcjonowanie i części urządzenia w kraju zakupu w przypadku wad fabrycznych potwierdzonych przez nasz dział techniczny. * Serwis posprzedażowy firmy PRESIDENT zastrzega sobie prawo do niestosowania gwarancji, jeśli awaria jest spowodowana przez antenę inną niż dystrybuowana przez firmę PRESIDENT i jeśli wspomniana antena stanowi bezpośrednią przyczynę awarii. Oferuje się przedłużenie gwarancji o **3 lata** przy równoczesnym zakupie i używaniu anteny PRESIDENT, co wydłuża całkowity czas trwania gwarancji do **5 lat**. W celu uzyskania ważności gwarancji, certyfikat gwarancyjny musi zostać zwrócony w ciągu 30 dni od daty zakupu do serwisu posprzedażnego firmy Groupe President Electronics lub jakiegokolwiek zagranicznej spółki zależnej.

Zaleca się uważnie przeczytanie i przestrzeganie poniższych warunków pod groźbą utraty uprawnień z tytułu świadczeń gwarancyjnych.

- Ważność certyfikatu gwarancyjnego musi zostać potwierdzona najpóźniej w przeciągu 1 miesiąca po zakupie.
- Proszę należyście wypełnić świadectwo gwarancyjne po prawej stronie strony, odciąć część oznaczoną linią przerywaną i odesłać.
- Wszelkie naprawy gwarancyjne będą bezpłatne, a koszty dostawy zostaną poniesione przez naszą firmę.
- Należy koniecznie dostarczyć dowód zakupu z urządzeniem przeznaczonym do naprawy.
- Terminy wymienione w świadectwie gwarancyjnym oraz dowód zakupu muszą być zgodne.
- Nie kontynuować instalacji bez przeczytania instrukcji obsługi.
- Żadne części zamienne nie będą wysłane bądź wymieniane przez nasz serwis w ramach gwarancji.

Gwarancja jest ważna tylko w kraju zakupu.

Wyjątki (nie objęte gwarancją):

- Uszkodzenia spowodowane wypadkiem, wstrząsem lub nieodpowiednim opakowaniem.
- Tranzystory mocy, mikrofony, światła, bezpieczniki, a także nieprzestrzeganie zasad instalacji i warunków użytkowania specyfikacji (w tym m.in. używanie anteny ze zbyt dużą mocą, końcowe tranzystory mocy wyjściowej (SWR), odwrócenie polaryzacji, złe połączenia, przepięcia itp.).
- Gwarancja nie może zostać przedłużona z uwagi na brak dostępności urządzenia, gdy jest naprawiane w naszym serwisie technicznym ani przez zmianę jednego lub więcej elementów lub części zamiennych.
- Nadajniki-odbiorniki, które zostały zmodyfikowane. Gwarancyjna nie obejmuje jakichkolwiek modyfikacji lub niewłaściwej konserwacji wykonanych przez jednostki usługowe lub osoby trzecie nie posiadające autoryzacji naszej firmy.

W przypadku zauważenia nieprawidłowości:

- Sprawdzić zasilanie urządzenia i stan bezpiecznika.
- Sprawdzić, czy podłączenie anteny, mikrofony lub inne połączenia są wykonane prawidłowo.
- Sprawdzić, czy poziom szumu jest prawidłowo ustawiony; czy zaprogramowana konfiguracja jest prawidłowa.
- W przypadku, gdy urządzenie nie jest objęte gwarancją, wszelkie naprawy oraz inne koszty (np. przesyłka) są płatne.
- Wszystkie powiązane dokumenty muszą być zachowane nawet po zakończeniu okresu gwarancyjnego, a po ewentualnej odsprzedaży urządzenia, przekazane nowemu właścicielowi w celu umożliwienia identyfikacji sprzętu.
- W przypadku nieprawidłowego działania należy najpierw skontaktować się ze sprzedawcą, który zdecyduje o podjęciu niezbędnych działań.
- W przypadku interwencji nieobjętych gwarancją, przed naprawą zostaną poczynione odpowiednie wyceny szacunkowe.

Dziękujemy za zaufanie do jakości i doświadczenia firmy PRESIDENT. Zalecamy dokładne zapoznanie się z niniejszą instrukcją, dzięki czemu Klient będzie całkowicie zadowolony z zakupu. Proszę nie zapomnieć, aby odesłać załączony poniżej certyfikat, gdyż bardzo ważne jest, abyśmy mogli dokonać identyfikacji urządzenia podczas ewentualnego świadczenia naszych usług.



Dyrektor Techniczny

i

Dyrektor ds. Jakości



Data zakupu :

Typ: radioamateur HARRISON II

Nr seryjny :



Uwaga: gwarancja nieważna bez pieczętki sprzedawcy



TABLEAU DES FRÉQUENCES pour EU / EC / U (CEPT)
TABLA DE FRECUENCIAS para EU / EC / U (CEPT)
FREQUENCY TABLE for EU / EC / U (CEPT)
TABELA CZĘSTOTLIWOŚCI dla EU / EC / U (CEPT)

N° du canal N° Canal Channel Kanał	Fréquences Frecuencia Frequency Częstotliwość	N° du canal N° Canal Channel Kanał	Fréquences Frecuencia Frequency Częstotliwość
1	26,965 MHz	21	27,215 MHz
2	26,975 MHz	22	27,225 MHz
3	26,985 MHz	23	27,255 MHz
4	27,005 MHz	24	27,235 MHz
5	27,015 MHz	25	27,245 MHz
6	27,025 MHz	26	27,265 MHz
7	27,035 MHz	27	27,275 MHz
8	27,055 MHz	28	27,285 MHz
9	27,065 MHz	29	27,295 MHz
10	27,075 MHz	30	27,305 MHz
11	27,085 MHz	31	27,315 MHz
12	27,105 MHz	32	27,325 MHz
13	27,115 MHz	33	27,335 MHz
14	27,125 MHz	34	27,345 MHz
15	27,135 MHz	35	27,355 MHz
16	27,155 MHz	36	27,365 MHz
17	27,165 MHz	37	27,375 MHz
18	27,175 MHz	38	27,385 MHz
19	27,185 MHz	39	27,395 MHz
20	27,205 MHz	40	27,405 MHz

TABLEAU DES FRÉQUENCES pour U (ENG)
TABLA DE FRECUENCIAS para U (ENG)
FREQUENCY TABLE for U (ENG)
TABELA CZĘSTOTLIWOŚCI dla U (ENG)

N° du canal N° Canal Channel Kanał	Fréquences Frecuencia Frequency Częstotliwość	N° du canal N° Canal Channel Kanał	Fréquences Frecuencia Frequency Częstotliwość
1	27,60125 MHz	21	27,80125 MHz
2	27,61125 MHz	22	27,81125 MHz
3	27,62125 MHz	23	27,82125 MHz
4	27,63125 MHz	24	27,83125 MHz
5	27,64125 MHz	25	27,84125 MHz
6	27,65125 MHz	26	27,85125 MHz
7	27,66125 MHz	27	27,86125 MHz
8	27,67125 MHz	28	27,87125 MHz
9	27,68125 MHz	29	27,88125 MHz
10	27,69125 MHz	30	27,89125 MHz
11	27,70125 MHz	31	27,90125 MHz
12	27,71125 MHz	32	27,91125 MHz
13	27,72125 MHz	33	27,92125 MHz
14	27,73125 MHz	34	27,93125 MHz
15	27,74125 MHz	35	27,94125 MHz
16	27,75125 MHz	36	27,95125 MHz
17	27,76125 MHz	37	27,96125 MHz
18	27,77125 MHz	38	27,97125 MHz
19	27,78125 MHz	39	27,98125 MHz
20	27,79125 MHz	40	27,99125 MHz

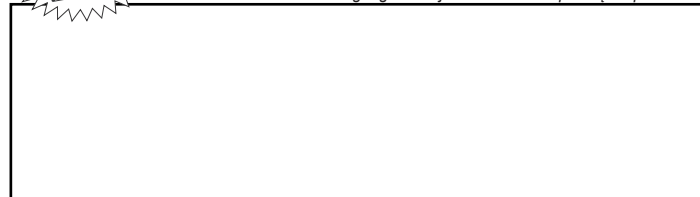
TABLEAU DES FRÉQUENCES pour d
TABLA DE FRECUENCIAS para d
FREQUENCY TABLE for d
TABELA CZĘSTOTLIWOŚCI dla d

N° du canal N° Canal Channel Kanał	Fréquences Frecuencia Frequency Częstotliwość	N° du canal N° Canal Channel Kanał	Fréquences Frecuencia Frequency Częstotliwość
1	26,965 MHz	21	27,215 MHz
2	26,975 MHz	22	27,225 MHz
3	26,985 MHz	23	27,255 MHz
4	27,005 MHz	24	27,235 MHz
5	27,015 MHz	25	27,245 MHz
6	27,025 MHz	26	27,265 MHz
7	27,035 MHz	27	27,275 MHz
8	27,055 MHz	28	27,285 MHz
9	27,065 MHz	29	27,295 MHz
10	27,075 MHz	30	27,305 MHz
11	27,085 MHz	31	27,315 MHz
12	27,105 MHz	32	27,325 MHz
13	27,115 MHz	33	27,335 MHz
14	27,125 MHz	34	27,345 MHz
15	27,135 MHz	35	27,355 MHz
16	27,155 MHz	36	27,365 MHz
17	27,165 MHz	37	27,375 MHz
18	27,175 MHz	38	27,385 MHz
19	27,185 MHz	39	27,395 MHz
20	27,205 MHz	40	27,405 MHz

N° du canal N° Canal Channel Kanał	Fréquences Frecuencia Frequency Częstotliwość	N° du canal N° Canal Channel Kanał	Fréquences Frecuencia Frequency Częstotliwość
41	26,565 MHz	61	26,765 MHz
42	26,575 MHz	62	26,775 MHz
43	26,585 MHz	63	26,785 MHz
44	26,595 MHz	64	26,795 MHz
45	26,605 MHz	65	26,805 MHz
46	26,615 MHz	66	26,815 MHz
47	26,625 MHz	67	26,825 MHz
48	26,635 MHz	68	26,835 MHz
49	26,645 MHz	69	26,845 MHz
50	26,655 MHz	70	26,855 MHz
51	26,665 MHz	71	26,865 MHz
52	26,675 MHz	72	26,875 MHz
53	26,685 MHz	73	26,885 MHz
54	26,695 MHz	74	26,895 MHz
55	26,705 MHz	75	26,905 MHz
56	26,715 MHz	76	26,915 MHz
57	26,725 MHz	77	26,925 MHz
58	26,735 MHz	78	26,935 MHz
59	26,745 MHz	79	26,945 MHz
60	26,755 MHz	80	26,955 MHz

TABLEAU DES FRÉQUENCES pour PL
TABLA DE FRECUENCIAS para PL
FREQUENCY TABLE for PL
TABELA CZĘSTOTLIWOŚCI dla PL

N° du canal N° Canal Channel Kanał	Fréquences Frecuencia Frequency Częstotliwość	N° du canal N° Canal Channel Kanał	Fréquences Frecuencia Frequency Częstotliwość
1	26,960 MHz	21	27,210 MHz
2	26,970 MHz	22	27,220 MHz
3	26,980 MHz	23	27,250 MHz
4	27,000 MHz	24	27,230 MHz
5	27,010 MHz	25	27,240 MHz
6	27,020 MHz	26	27,260 MHz
7	27,030 MHz	27	27,270 MHz
8	27,050 MHz	28	27,280 MHz
9	27,060 MHz	29	27,290 MHz
10	27,070 MHz	30	27,300 MHz
11	27,080 MHz	31	27,310 MHz
12	27,100 MHz	32	27,320 MHz
13	27,110 MHz	33	27,330 MHz
14	27,120 MHz	34	27,340 MHz
15	27,130 MHz	35	27,350 MHz
16	27,150 MHz	36	27,360 MHz
17	27,160 MHz	37	27,370 MHz
18	27,170 MHz	38	27,380 MHz
19	27,180 MHz	39	27,390 MHz
20	27,200 MHz	40	27,400 MHz

TABLEAU DES FRÉQUENCES pour In
TABLA DE FRECUENCIAS para In
FREQUENCY TABLE for In
TABELA CZĘSTOTLIWOŚCI dla In

N° du canal N° Canal Channel Kanał	Fréquences Frecuencia Frequency Częstotliwość	N° du canal N° Canal Channel Kanał	Fréquences Frecuencia Frequency Częstotliwość
1	26,965 MHz	21	27,215 MHz
2	26,975 MHz	22	27,225 MHz
3	26,985 MHz	23	27,255 MHz
4	27,005 MHz	24	27,235 MHz
5	27,015 MHz	25	27,245 MHz
6	27,025 MHz	26	27,265 MHz
7	27,035 MHz	27	27,275 MHz
8	27,055 MHz		
9	27,065 MHz		
10	27,075 MHz		
11	27,085 MHz		
12	27,105 MHz		
13	27,115 MHz		
14	27,125 MHz		
15	27,135 MHz		
16	27,155 MHz		
17	27,165 MHz		
18	27,175 MHz		
19	27,185 MHz		
20	27,205 MHz		

PRISE MICRO À 6 BROCS HES • CONEXIÓN DEL MICRO 6 PINS

6-PIN MICROPHONE PLUG • WTYK MIKROFONU 6-PIN

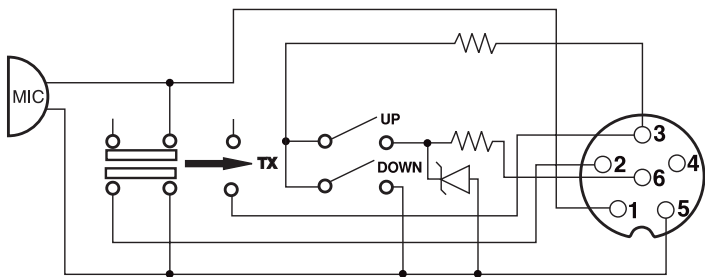

1	Modulation	Modulación	Modulation	Modulacja
2	RX	RX	RX	RX
3	TX - UP/DOWN	TX - UP/DOWN	TX - UP/DOWN	TX - UP/DOWN
4				
5	Masse	Masa	Ground	Masa
6	Alimentation	Alimentación	Power Supply	Zasilanie

CTCSS TONES LIST • LISTE TONALITES CTCSS •

LISTA DE TONALIDADES CTCSS • LISTA DOS TONS CTCSS

No.	Freq. (Hz)	No.	Freq. (Hz)	No.	Freq. (Hz)
00 - dB	OFF	13	103.5	26	162.2
01	67.0	14	107.2	27	167.9
02	71.9	15	110.9	28	173.8
03	74.4	16	114.8	29	179.9
04	77.0	17	118.8	30	186.2
05	79.7	18	123.0	31	192.8
06	82.5	19	127.3	32	203.5
07	85.4	20	131.8	33	210.7
08	88.5	21	136.5	34	218.1
09	91.5	22	141.3	35	225.7
10	94.8	23	146.2	36	233.6
11	97.4	24	151.4	37	241.8
12	100.0	25	156.7	38	250.3

DCS CODE LIST • LISTE CODES DCS

LISTA DE LOS CÓDIGOS DCS • LISTA DOS CÓDIGOS DCS

Code No.	DCS (Octal)	Code No.	DCS (Octal)	Code No.	DCS (Octal)	Code No.	DCS (Octal)
1	023	27	152	53	311	79	466
2	025	28	155	54	315	80	503
3	026	29	156	55	325	81	506
4	031	30	162	56	331	82	516
5	032	31	165	57	332	83	523
6	036	32	172	58	343	84	526
7	043	33	174	59	346	85	532
8	047	34	205	60	351	86	546
9	051	35	212	61	356	87	565
10	053	36	223	62	364	88	606
11	054	37	225	63	365	89	612
12	065	38	226	64	371	90	624
13	071	39	243	65	411	91	627
14	072	40	244	66	412	92	631
15	073	41	245	67	413	93	632
16	074	42	246	68	423	94	654
17	114	43	251	69	431	95	662
18	115	44	252	70	432	96	664
19	116	45	255	71	445	97	703
20	122	46	261	72	446	98	712
21	125	47	263	73	452	99	723
22	131	48	265	74	454	100	731
23	132	49	266	75	455	101	732
24	134	50	271	76	462	102	734
25	143	51	274	77	464	103	743
26	145	52	306	78	465	104	754

NORMES • F - NORMAS • F - NORMS • F - NORMY • F

N°	Code	Frequency	FM Channel	AM Channel	Country	CH 19	CH 9
1	<i>EU</i>	26.965 ~ 27.405	40 Ch (4W)	40 Ch (4W)	AT, BE, BG, CH, CY, DK, EE, ES, FI, FR, GR, HR, HU, IE, IS, IT, LT, LU, LV, NL, NO, PT, RO, SE, SI	AM	AM
2	<i>PL</i>	26.960 ~ 27.400	-5 KHz 40 Ch (4W)	-5 KHz 40 Ch (4W)	PL	AM	AM
3	<i>d</i>	26.565 ~ 27.405	80 Ch (4W)	40 Ch (4W)	CZ, DE, SK	FM	AM
4	<i>EC</i>	26.965 ~ 27.405	40 Ch (4W)	-	MT	FM	FM
5	<i>U</i>	26.965 ~ 27.405	40 Ch (4W)	40 Ch (4W)	UK	FM	FM
		27.60125 ~ 27.99125	ENG 40 Ch (4W)	-		FM	FM
6	<i>In</i>	26.965 ~ 27.275	27 Ch (4W)	27 Ch (4W)	IN	AM	AM

Remarque : Dans la configuration **U** : la touche **AM/FM (4)** permet de **sélectionner** la bande de fréquence **ENG** ou **CEPT**. **“UK”** s’affiche lorsque la bande de fréquence **ENG** est sélectionnée. Lorsque la bande de fréquence **CEPT** est sélectionnée, **“UK”** disparaît de l’afficheur (voir tableau page 70).

Observación: En la configuración **U**: la tecla **AM/FM (4)** permite **seleccionar** la banda de frecuencia **ENG** o **CEPT**. **“UK”** aparece en la pantalla cuando la banda de frecuencia **ENG** esta seleccionada. Cuando la banda de frecuencia **CEPT** esta seleccionada, **“UK”** desaparece de la pantalla (Véase la tabla pagina 70).

Note: In **U** configuration: the **AM/FM** key (**4**) allows to **select** the **ENG** or **CEPT** frequency band. **“UK”** is displayed when the **ENG** frequency band is selected. When the **CEPT** frequency band is selected, **“UK”** disappears from the display (see table on page 70).

Uwaga: W konfiguracji **U**: Przycisk **AM/FM (4)** pozwala wybrać pasmo częstotliwości **ENG** lub **CEPT**. Komunikat **„UK”** zostanie wyświetlony, gdy wybrano częstotliwości **ENG**. Po wybraniu pasma częstotliwości **CEPT** komunikat **„UK”** znika z wyświetlacza (patrz tabela na stronie 70).

La bande de fréquence et la puissance d’émission de votre appareil doivent correspondre à la configuration autorisée dans le pays où il est utilisé.
La banda de frecuencias y la potencia de emisión de su aparato deben corresponder a la configuración autorizada en el país donde él es utilizado.
 The frequency band and the transmission power of your transceiver must correspond with the configuration authorized in the country where it is used.

Częstotliwość oraz moc nadawania Twojego radiotelefonu musi być zgodna z wymaganiami kraju, w którym jest on używany.

Pays dans lesquels il existe des limitations particulières (Licence¹ / Registre²)
 Countries in which there are particular restrictions (Licence¹ / Register²)
 Países en los cuales existe algún tipo de limitación (Licencia¹ / Registro²)
 Kraje, w których występują pewne restrykcje (Licencja¹ / Rejestracja²).

	AT	BE	BG	CH	CY	CZ	DE	DK	EE	ES	FI	FR	GB	GR	HR	HU	IE	IS	IT	LT	LU	LV	MT	NL	NO	PL	PT	RO	SE	SI	SK		
Licence ¹														ⓘ					ⓘ				ⓘ										
Register ²																											ⓘ						
AM																								ⓘ									
BLU / SSB																								ⓘ									

Dernière mise à jour de ce tableau sur le site : www.president-electronics.com, rubrique «les Postes Radio-CB» puis, «La CB PRESIDENT et l'Europe».
 Le rogamos encontrar la última versión de esta información en nuestro sitio web www.president-electronics.com en la página «Emisoras de radio-cb» / «PRESIDENT y la reglamentación en Europa».
 Please see updated table on website www.president-electronics.com, page «The CB radios» then «President Radio CB and Europe».
 Ostatnia aktualizacja tej tabeli na stronie www.president-electronics.com, rubryka "les Postes Radio-CB" i "La CB PRESIDENT et l'Europe".



Groupe
PRESIDENT
ELECTRONICS

SIEGE SOCIAL/HEAD OFFICE - FRANCE
Route de Sète - BP 100 - 34540 BALARUC
Site Internet : <http://www.president-electronics.com>
E-mail : groupe@president-electronics.com



2154/05-22 V1.04

PRESIDENT